



SHIFTING THE LIMITS



Fronius Galvo
1.5-1 / 2.0-1
2.5-1 / 3.0-1 / 3.1-1
Dummy

Bedienungsanleitung

DE

Netzgekoppelter Wechselrichter

Instructions de service

FR

Onduleur pour installations photo-voltaïques connectées au réseau

Gebruiksaanwijzing

NL

Inverter voor netstroomgekoppelde fotovoltaïsche installaties



42,0410,1897

004-27062013

Sehr geehrter Leser

Einleitung

Wir danken Ihnen für Ihr entgegengebrachtes Vertrauen und gratulieren Ihnen zu Ihrem technisch hochwertigen Fronius Produkt. Die vorliegende Anleitung hilft Ihnen, sich mit diesem vertraut zu machen. Indem Sie die Anleitung sorgfältig lesen, lernen Sie die vielfältigen Möglichkeiten Ihres Fronius-Produktes kennen. Nur so können Sie seine Vorteile bestmöglich nutzen.

Bitte beachten Sie auch die Sicherheitsvorschriften und sorgen Sie so für mehr Sicherheit am Einsatzort des Produktes. Sorgfältiger Umgang mit Ihrem Produkt unterstützt dessen langlebige Qualität und Zuverlässigkeit. Das sind wesentliche Voraussetzungen für hervorragende Ergebnisse.

Erklärung Sicherheitshinweise



GEFAHR! Bezeichnet eine unmittelbar drohende Gefahr. Wenn sie nicht gemieden wird, sind Tod oder schwerste Verletzungen die Folge.



WARNUNG! Bezeichnet eine möglicherweise gefährliche Situation. Wenn sie nicht gemieden wird, können Tod und schwerste Verletzungen die Folge sein.



VORSICHT! Bezeichnet eine möglicherweise schädliche Situation. Wenn sie nicht gemieden wird, können leichte oder geringfügige Verletzungen sowie Sachschäden die Folge sein.



HINWEIS! Bezeichnet die Gefahr beeinträchtigter Arbeitsergebnisse und möglicher Schäden an der Ausrüstung.

WICHTIG! Bezeichnet Anwendungstipps und andere besonders nützliche Informationen. Es ist kein Signalwort für eine schädliche oder gefährliche Situation.

Wenn Sie eines der im Kapitel „Sicherheitsvorschriften“ abgebildeten Symbole sehen, ist erhöhte Achtsamkeit erforderlich.

Inhaltsverzeichnis

Sicherheitsvorschriften.....	5
Allgemeines	8
Gerätekonzept	8
Bestimmungsgemäße Verwendung.....	8
Warnhinweise am Gerät	9
Hinweise zu einem Dummy-Gerät	10
Datenkommunikation und Solar Net	11
Solar Net und Datenanbindung.....	11
Datenkommunikations-Bereich	11
Beschreibung der LED 'Solar Net Kommunikation'	13
Beispiel	13
Optionskarten in den Wechselrichter einbauen	14
Fronius Datamanager	15
Bedienelemente, Anschlüsse und Anzeigen am Fronius Datamanager.....	15
Fronius Datamanager während der Nacht oder bei nicht ausreichend vorhandener DC-Spannung....	16
'Fronius Datamanager' installieren - Übersicht	16
Bedienelemente und Anzeigen	19
Bedienelemente und Anzeigen	19
Display	20
Die Menüebene.....	21
Display-Beleuchtung aktivieren.....	21
Automatisches Deaktivieren der Display-Beleuchtung / Wechseln in den Menüpunkt 'JETZT'	21
Menüebene aufrufen	21
Die Menüpunkte JETZT, LOG und GRAPH.....	22
JETZT LOG GRAPH.....	22
In den Menüpunkten JETZT und LOG angezeigte Werte.....	22
Der Menüpunkt SETUP	24
Voreinstellung	24
SETUP.....	24
Navigation im Menüpunkt SETUP	24
Setup-Menüeinträge einstellen allgemein.....	26
Anwendungsbeispiel: Zeit einstellen.....	27
Die Setup-Menüeinträge	28
Standby.....	28
DATCOM	28
USB.....	29
Relais	30
Energie-Manager	31
Zeit / Datum	32
Display Einstellungen.....	33
Energieertrag	34
Lüfter.....	35
Der Menüpunkt INFO.....	36
INFO	36
Messwerte LT Status Netz Status.....	36
Geräte Information	37
Version.....	37
Tastensperre ein- und ausschalten.....	38
Allgemeines	38
Tastensperre ein- und ausschalten.....	38
USB-Stick als Datenlogger und zum Aktualisieren der Wechselrichter-Software.....	39
USB-Stick als Datenlogger	39
Passende USB-Sticks	39
USB-Stick zum Aktualisieren der Wechselrichter-Software.....	40
USB-Stick entfernen	40
Das Basic-Menü.....	41
Allgemeines	41
In das Basic-Menü einsteigen.....	41
Die Basic-Menüeinträge.....	42
Statusdiagnose und Fehlerbehebung	44

Anzeige von Statusmeldungen	44
Vollständiger Ausfall des Displays	44
Statusmeldungen - Klasse 1	44
Statusmeldungen - Klasse 3	45
Statusmeldungen - Klasse 4	46
Statusmeldungen - Klasse 5	47
Statusmeldungen - Klasse 7	48
Kundendienst	49
Betrieb in Umgebungen mit starker Staubentwicklung	49
Technische Daten	50
Fronius Galvo 1.5-1	50
Fronius Galvo 2.0-1	51
Fronius Galvo 2.5-1	52
Fronius Galvo 3.0-1	53
Fronius Galvo 3.1-1	54
Fronius Galvo Dummy	55
Erklärung der Fußnoten	55
Berücksichtigte Normen und Richtlinien	55
Garantiebedingungen und Entsorgung	56
Fronius Werksgarantie	56
Entsorgung	56

Sicherheitsvorschriften

Allgemeines



Das Gerät ist nach dem Stand der Technik und den anerkannten sicherheitstechnischen Regeln gefertigt. Dennoch drohen bei Fehlbedienung oder Missbrauch Gefahr für

- Leib und Leben des Bedieners oder Dritte,
- das Gerät und andere Sachwerte des Betreibers,
- die effiziente Arbeit mit dem Gerät.

Alle Personen, die mit der Inbetriebnahme, Wartung und Instandhaltung des Gerätes zu tun haben, müssen

- entsprechend qualifiziert sein,
- Kenntnisse im Umgang mit Elektroinstallationen haben und
- diese Bedienungsanleitung vollständig lesen und genau befolgen.

Die Bedienungsanleitung ist ständig am Einsatzort des Gerätes aufzubewahren. Ergänzend zur Bedienungsanleitung sind die allgemein gültigen sowie die örtlichen Regeln zu Unfallverhütung und Umweltschutz zu beachten.

Alle Sicherheits- und Gefahrenhinweise am Gerät

- in lesbarem Zustand halten
- nicht beschädigen
- nicht entfernen
- nicht abdecken, überkleben oder übermalen.



Das Gerät nur betreiben, wenn alle Schutzeinrichtungen voll funktionstüchtig sind. Sind die Schutzeinrichtungen nicht voll funktionsfähig, besteht die Gefahr für

- Leib und Leben des Bedieners oder Dritte,
- das Gerät und andere Sachwerte des Betreibers
- die effiziente Arbeit mit dem Gerät

Nicht voll funktionstüchtige Sicherheitseinrichtungen vor dem Einschalten des Gerätes von einem autorisierten Fachbetrieb instandsetzen lassen.

Schutzeinrichtungen niemals umgehen oder außer Betrieb setzen.

Die Positionen der Sicherheits- und Gefahrenhinweise am Gerät, entnehmen Sie dem Kapitel „Allgemeines“ der Bedienungsanleitung Ihres Gerätes.

Störungen, die die Sicherheit beeinträchtigen können, vor dem Einschalten des Gerätes beseitigen.

Es geht um Ihre Sicherheit!

Umgebungsbedingungen



Betrieb oder Lagerung des Gerätes außerhalb des angegebenen Bereiches gilt als nicht bestimmungsgemäß. Für hieraus entstandene Schäden haftet der Hersteller nicht.

Genauere Informationen über die zulässigen Umgebungsbedingungen entnehmen Sie den technischen Daten Ihrer Bedienungsanleitung.

Qualifiziertes Personal



Die Serviceinformationen in dieser Bedienungsanleitung sind nur für qualifiziertes Fachpersonal bestimmt. Ein elektrischer Schlag kann tödlich sein. Führen Sie keine anderen als die in der Dokumentation angeführten Tätigkeiten aus. Das gilt auch, wenn sie dafür qualifiziert sind.



Sämtliche Kabel und Leitungen müssen fest, unbeschädigt, isoliert und ausreichend dimensioniert sein. Lose Verbindungen, angeschmorte, beschädigte oder unterdimensionierte Kabel und Leitungen sofort von einem autorisierten Fachbetrieb instandsetzen lassen.



Wartung und Instandsetzung dürfen nur durch einen autorisierten Fachbetrieb erfolgen.

Bei fremdbezogenen Teilen ist nicht gewährleistet, dass sie beanspruchungs- und sicherheitsgerecht konstruiert und gefertigt sind. Nur Original-Ersatzteile verwenden (gilt auch für Normteile).

Ohne Genehmigung des Herstellers keine Veränderungen, Ein- oder Umbauten am Gerät vornehmen.

Bauteile in nicht einwandfreiem Zustand sofort austauschen.

Angaben zu Geräuschemissionswerten



Der Wechselrichter erzeugt einen maximalen Schall-Leistungspegel < 59 dB (A) (ref. 1 pW) bei Voll-Last Betrieb gemäß IEC 62109-1:2010.

Die Kühlung des Gerätes erfolgt durch eine elektronische Temperaturregelung so geräuscharm wie möglich und ist abhängig von der umgesetzten Leistung, der Umgebungstemperatur, der Verschmutzung des Gerätes u.a.m.

Ein arbeitsplatzbezogener Emissionswert kann für dieses Gerät nicht angegeben werden, da der tatsächlich auftretende Schalldruck-Pegel stark von der Montagesituation, der Netzqualität, den umgebenden Wänden und den allgemeinen Raumeigenschaften abhängig ist.

EMV-Maßnahmen



In besonderen Fällen können trotz Einhaltung der genormten Emissions-Grenzwerte Beeinflussungen für das vorgesehene Anwendungsgebiet auftreten (z.B. wenn empfindliche Geräte am Aufstellungsort sind oder wenn der Aufstellungsort in der Nähe von Radio- oder Fernsehempfängern ist). In diesem Fall ist der Betreiber verpflichtet, angemessene Maßnahmen für die Störungsbehebung zu ergreifen.

Entsorgung



Gemäß Europäischer Richtlinie 2002/96/EG über Elektro- und Elektronik-Altgeräte und Umsetzung in nationales Recht, müssen verbrauchte Elektrogeräte getrennt gesammelt und einer umweltgerechten Wiederverwertung zugeführt werden. Stellen Sie sicher, dass Sie Ihr gebrauchtes Gerät bei Ihrem Händler zurückgeben oder holen Sie Informationen über ein lokales, autorisiertes Sammel- und Entsorgungssystem ein. Ein Ignorieren dieser EU Direktive kann zu potentiellen Auswirkungen auf die Umwelt und Ihre Gesundheit führen!

Datensicherheit

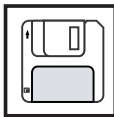

Für die Datensicherung von Änderungen gegenüber den Werkseinstellungen ist der Anwender verantwortlich. Im Falle gelöschter persönlicher Einstellungen haftet der Hersteller nicht.

Urheberrecht



Das Urheberrecht an dieser Bedienungsanleitung verbleibt beim Hersteller.
Text und Abbildungen entsprechen dem technischen Stand bei Drucklegung. Änderungen vorbehalten. Der Inhalt der Bedienungsanleitung begründet keinerlei Ansprüche seitens des Käufers. Für Verbesserungsvorschläge und Hinweise auf Fehler in der Bedienungsanleitung sind wir dankbar.

Allgemeines

Gerätekonzept

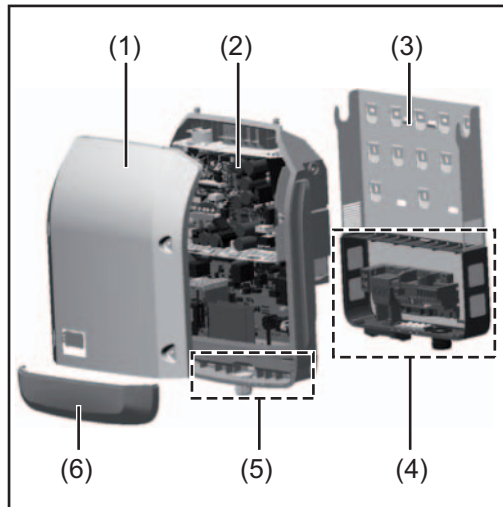

Geräteaufbau:

- (1) Gehäusedeckel
- (2) Wechselrichter
- (3) Wandhalterung
- (4) Anschlussbereich inkl. DC Hauptschalter
- (5) Datenkommunikations-Bereich
- (6) Datenkommunikations-Abdeckung

Der Wechselrichter wandelt den von den Solarmodulen erzeugten Gleichstrom in Wechselstrom um. Dieser Wechselstrom wird synchron zur Netzspannung in das öffentliche Stromnetz eingespeist.

Der Wechselrichter wurde ausschließlich für die Anwendung in netzgekoppelten Photovoltaik-Anlagen entwickelt, eine vom öffentlichen Netz unabhängige Stromerzeugung ist nicht möglich.

Durch seinen Aufbau und seine Funktionsweise bietet der Wechselrichter bei der Montage und im Betrieb ein Maximum an Sicherheit.

Der Wechselrichter überwacht automatisch das öffentliche Stromnetz. Bei abnormen Netzverhältnissen stellt der Wechselrichter den Betrieb sofort ein und unterbricht die Einspeisung in das Stromnetz (z.B. bei Netzabschaltung, Unterbrechung, etc.). Die Netzüberwachung erfolgt durch Spannungsüberwachung, Frequenzüberwachung und die Überwachung von Inselverhältnissen.

Der Betrieb des Wechselrichters erfolgt vollautomatisch. Sobald nach Sonnenaufgang genug Energie von den Solarmodulen zur Verfügung steht, beginnt der Wechselrichter mit der Netzüberwachung. Bei ausreichender Sonneneinstrahlung nimmt der Wechselrichter den Netz-Einspeisebetrieb auf.

Der Wechselrichter arbeitet dabei so, dass die maximal mögliche Leistung aus den Solarmodulen entnommen wird.

Sobald das Energieangebot für eine Netzeinspeisung nicht ausreicht, trennt der Wechselrichter die Verbindung der Leistungselektronik zum Netz vollständig und stellt den Betrieb ein. Alle Einstellungen und gespeicherten Daten bleiben erhalten.

Wenn die Gerätetemperatur des Wechselrichters zu hoch wird, drosselt der Wechselrichter zum Selbstschutz automatisch die aktuelle Ausgangsleistung.

Ursachen für eine zu hohe Gerätetemperatur können eine hohe Umgebungstemperatur oder eine nicht ausreichende Wärmeabfuhr sein (z.B. bei Einbau in Schaltschränken ohne entsprechende Wärmeabfuhr).

Bestimmungsgemäße Verwendung

Der Solar-Wechselrichter ist ausschließlich dazu bestimmt, Gleichstrom von Solarmodulen in Wechselstrom umzuwandeln und diesen in das öffentliche Stromnetz einzuspeisen. Als nicht bestimmungsgemäß gilt:

- eine andere oder darüber hinausgehende Benutzung
- Umbauten am Wechselrichter, die nicht ausdrücklich von Fronius empfohlen werden
- das Einbauen von Bauteilen, die nicht ausdrücklich von Fronius empfohlen oder vertrieben werden.

Für hieraus entstehende Schäden haftet der Hersteller nicht. Gewährleistungsansprüche erlöschen.

Zur bestimmungsgemäßen Verwendung gehört auch

- das vollständige Lesen und Befolgen aller Hinweise, sowie Sicherheits- und Gefahrenhinweise aus der Bedienungsanleitung
- die Einhaltung der Inspektions- und Wartungsarbeiten
- die Montage gemäß Bedienungsanleitung

Bei Auslegung der Photovoltaikanlage darauf achten, dass alle Komponenten der Photovoltaikanlage ausschließlich in ihrem zulässigen Betriebsbereich betrieben werden.

Alle vom Solarmodul-Hersteller empfohlenen Maßnahmen zur dauerhaften Erhaltung der Solarmodul-Eigenschaften berücksichtigen.

Bestimmungen des Energieversorgungs-Unternehmens für die Netzeinspeisung berücksichtigen.

Warnhinweise am Gerät

Am und im Wechselrichter befinden sich Warnhinweise und Sicherheitssymbole. Diese Warnhinweise und Sicherheitssymbole dürfen weder entfernt noch übermalt werden. Die Hinweise und Symbole warnen vor Fehlbedienung, woraus schwerwiegende Personen- und Sachschäden resultieren können.



Sicherheitssymbole:



Gefahr von schwerwiegenden Personen- und Sachschäden durch Fehlbedienung



Beschriebene Funktionen erst anwenden, wenn folgende Dokumente vollständig gelesen und verstanden wurden:

- diese Bedienungsanleitung
- sämtliche Bedienungsanleitungen der Systemkomponenten der Photovoltaikanlage, insbesondere Sicherheitsvorschriften



Gefährliche elektrische Spannung



Entladezeit der Kondensatoren abwarten!

Text der Warnhinweise:

WARNUNG!

Ein elektrischer Schlag kann tödlich sein. Vor dem Öffnen des Geräts dafür sorgen, dass Ein- und Ausgangsseite spannungsfrei sind. Entladezeit der Kondensatoren abwarten (3 Minuten).





Hinweise zu einem Dummy-Gerät

Ein Dummy-Gerät ist nicht für den betriebsmäßigen Anschluss an eine Photovoltaikanlage geeignet und darf ausschließlich zu Vorführzwecken in Betrieb genommen werden.

WICHTIG! Bei einem Dummy-Gerät keinesfalls spannungsführende DC-Kabel an den DC Anschlüssen anschließen.

Das Anschließen von spannungslosen Kabeln oder Kabelstücken zu Vorführungs-zwecken ist zulässig.

Ein Dummy-Gerät ist über das Geräte-Leistungsschild erkennbar:

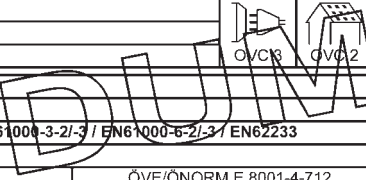
 www.fronius.com				 N 28324	UAC nom 220 V 230 V fAC nom 50 Hz Grid 1-NPE IAC max 13.6 A 13.0 A Pnom / Smax 3000 VA pos ip 1 UDC 165 - 440 V UDC max 550 V IDC max 19.5 A Isc pv 29.2 A
Model No. Part No. Ser. No.					
					
IEC62109-1/-2 / EN61000-3-2/-3 / EN61000-6-2/-3 / EN62233					
ÖVE/ÖNORM E 8001-4-712 Safety Class 1 IP 44					

Geräte-Leistungsschild eines Dummy-Gerätes

Datenkommunikation und Solar Net

Solar Net und Datenanbindung

Für eine individuelle Anwendung der Systemerweiterungen wurde von Fronius das Solar Net entwickelt. Das Solar Net ist ein Daten-Netzwerk, welches die Verknüpfung mehrerer Wechselrichter mit den Systemerweiterungen ermöglicht.

Das Solar Net ist ein Bussystem. Für die Kommunikation eines oder mehrerer Wechselrichter mit den Systemerweiterungen reicht ein einziges Kabel aus.

Unterschiedliche Systemerweiterungen werden vom Solar Net automatisch erkannt.

Um zwischen mehreren identischen Systemerweiterungen zu unterscheiden, an den Systemerweiterungen eine individuelle Nummer einstellen.

Um jeden Wechselrichter eindeutig im Solar Net zu definieren, dem entsprechenden Wechselrichter ebenfalls eine individuelle Nummer zuweisen.

Zuweisen einer individuellen Nummer gemäß Abschnitt 'Das Setup-Menü'.

Nähere Informationen zu den einzelnen Systemerweiterungen befinden sich in den entsprechenden Bedienungsanleitungen oder im Internet unter <http://www.fronius.com>.

Nähere Information zur Verkabelung von DATCOM-Komponenten finden Sie unter <http://www.fronius.com> - Solarelektronik / Info & Support / Dokumenten-Downloads / Bedienungsanleitungen / Anlagenüberwachung / Leitfaden Verkabelung DATCOM.

Datenkommunikations-Bereich

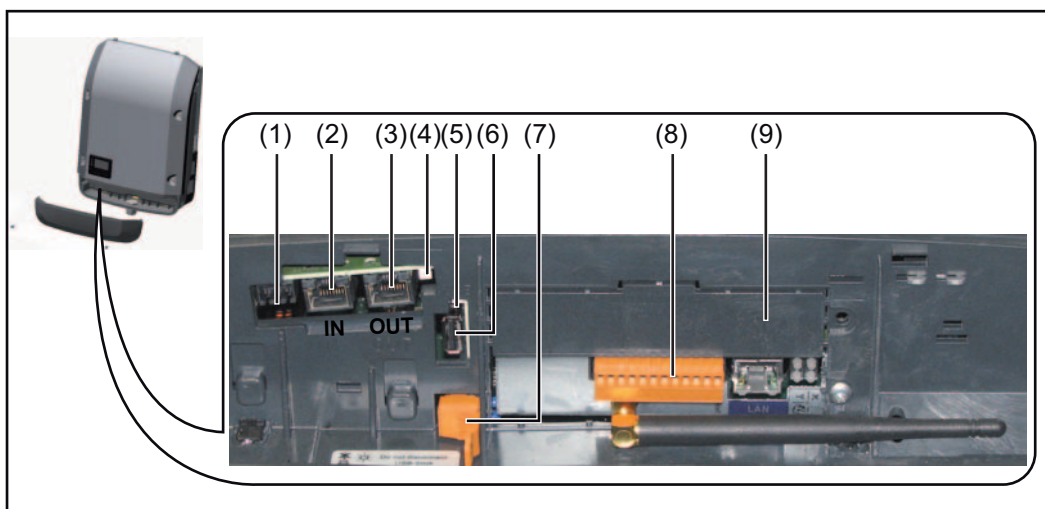

Je nach Ausführung kann der Wechselrichter mit der Fronius Datamanager Steckkarte ausgestattet sein.

Pos.	Bezeichnung
(1)	<p>schaltbare Multifunktions-Stromschnittstelle (z.B. für Leistungsreduktions-Funktion, Schnittstelle zum Zähler, Messeingang, etc.)</p> <p>Messeingang: max. 20 mA, 100 Ohm Messwiderstand</p> <p>„Versorgungsspannung“: max 15 mA oder 16 V DC</p> <p>Für den Anschluss an die Multifunktions-Stromschnittstelle den 2-poligen Gegenstecker aus dem Lieferumfang des Wechselrichters verwenden.</p> <p>Die Multifunktions-Stromschnittstelle wird Software-seitig noch nicht unterstützt.</p>
(2)	Anschluss Solar Net IN
(3)	<p>Anschluss Solar Net OUT 'Fronius Solar Net' Ein- und Ausgang, für die Verbindung mit anderen DATCOM-Komponenten (z.B. Wechselrichter, Sensor Box, etc.)</p> <p>Bei einer Vernetzung von mehreren DATCOM-Komponenten muss an jedem freien IN- oder OUT-Anschluss einer DATCOM-Komponente ein Endstecker angesteckt sein. Bei Wechselrichtern mit Fronius Datamanager Steckkarte sind 2 Endstecker im Lieferumfang des Wechselrichters enthalten.</p>
(4)	<p>LED 'Solar Net Kommunikation' zeigt an ob die Solar Net Stromversorgung zur Verfügung steht</p>
(5)	<p>LED 'Datenübertragung' blinkt beim Aufzeichnen von Logging-Daten. In dieser Zeit darf der USB-Stick nicht entfernt werden.</p>
(6)	<p>USB A Buchse zum Anschließen eines USB-Stick mit einer maximalen Baugröße von 65 x 30 mm</p> <p>Der USB-Stick kann als Datenlogger für einen Wechselrichter fungieren. Der USB-Stick ist nicht im Lieferumfang des Wechselrichters enthalten.</p>
(7)	<p>potentialfreier Schaltkontakt mit Gegenstecker</p> <p>max. 250 V AC / 30 V DC max. 4 A AC / 1 A DC max. 1,5 mm² Kabelquerschnitt</p> <p>Pin 1 = Öffnerkontakt (Normally Closed) Pin 2 = Wurzel (Common) Pin 3 = Schließerkontakt (Normally Open) (Pins von oben nach unten)</p> <p>Für den Anschluss am potentialfreien Schaltkontakt den Gegenstecker aus dem Lieferumfang des Wechselrichters verwenden.</p>
(8)	<p>Fronius Datamanager mit WLAN-Antenne oder Abdeckung für Optionskarten-Fach</p>
(9)	Abdeckung für Optionskarten-Fach

Beschreibung der LED 'Solar Net Kommunikation'

Die LED 'Solar Net Kommunikation' leuchtet:

Stromversorgung für die Datenkommunikation innerhalb des Fronius Solar Net ist in Ordnung

Die LED 'Solar Net Kommunikation' ist aus:

Fehler bei der Datenkommunikation im Fronius Solar Net

- Überstrom (Stromfluss $> 3\text{ A}$, z.B. auf Grund eines Kurzschlusses im Fronius Solar Net)
- Unterspannung (kein Kurzschluss, Spannung im Fronius Solar Net $< 6,5\text{ V}$, z.B. wenn zu viele DATCOM-Komponenten im Fronius Solar Net sind und die elektrische Versorgung nicht ausreicht)

In diesem Fall ist eine externe Energieversorgung der DATCOM-Komponenten mittels externem Netzteil an einer der DATCOM-Komponenten erforderlich.

Zum Erkennen einer vorliegenden Unterspannung gegebenenfalls andere DATCOM-Komponenten überprüfen.

Die LED 'Solar Net Kommunikation' blinkt alle 5 Sekunden kurz auf:

Nach einer Abschaltung auf Grund Überstrom oder Unterspannung versucht der Wechselrichter alle 5 Sekunden die Energieversorgung im Fronius Solar Net wieder herzustellen, solange der Fehler anliegt.

Ist der Fehler behoben, wird das Fronius Solar Net innerhalb von 5 Sekunden wieder mit Strom versorgt.

Beispiel

Aufzeichnung und Archivierung der Wechselrichter- und Sensordaten mittels Fronius Datamanager und Fronius Sensor Box:

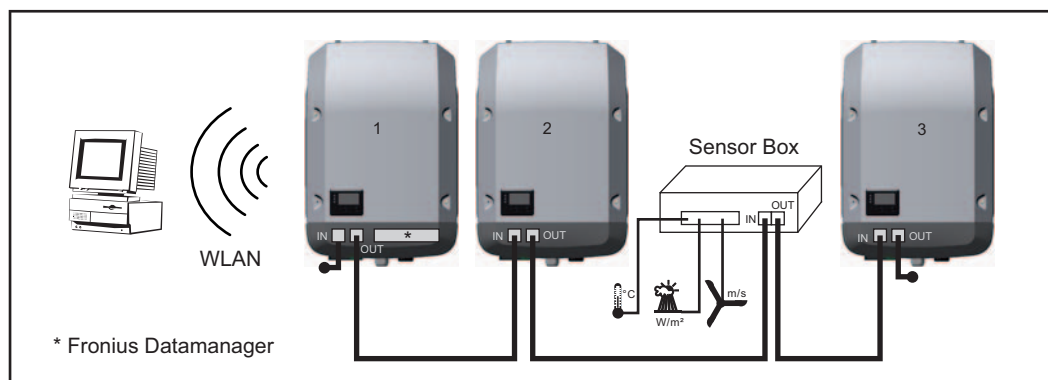

Daten-Netzwerk mit 3 Wechselrichtern und einer Fronius Sensor Box:

- Wechselrichter 1 mit Fronius Datamanager
- Wechselrichter 2 und 3 ohne Fronius Datamanager!

● = Endstecker

Die externe Kommunikation (Solar Net) erfolgt am Wechselrichter über den Datenkommunikations-Bereich. Der Datenkommunikations-Bereich enthält zwei RS 422 Schnittstellen als Ein- und Ausgang. Die Verbindung erfolgt mittels RJ45-Steckern.

WICHTIG! Da der Fronius Datamanager als Datalogger fungiert, darf kein anderer Datalogger im Fronius Solar Net Ring sein.

Pro Fronius Solar Net Ring nur ein Fronius Datamanager!

Alle übrigen Fronius Datamanager ausbauen und das freie Optionskarten-Fach mit der bei Fronius optional erhältlichen Blindabdeckung (42,0405,2020) verschließen oder Fronius Galvo light (ohne Fronius Datamanager) verwenden.

**Optionskarten in
den Wechselrich-
ter einbauen**

Informationen zum Einbauen von Optionskarten in den Wechselrichter und zum Anschließen von Datenkommunikations-Kabel finden Sie in der Installationsanleitung.

Fronius Datamanager

Bedienelemente, Anschlüsse und Anzeigen am Fronius Datamanager

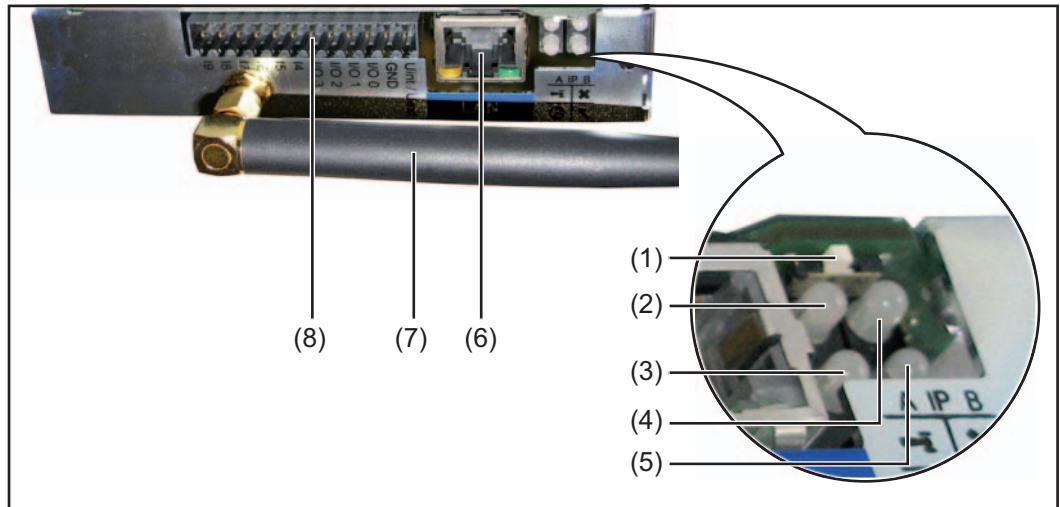

Nr. Funktion

(1) Schalter IP

zum Umschalten der IP-Adresse:

- A vorgegebene IP-Adresse '169.254.0.180'
Der 'Fronius Datamanager' arbeitet mit der fixen IP-Adresse 169.254.0.180;
die fixe IP-Adresse dient zur direkten Verbindung mit einem PC via LAN, ohne vorhergehender Konfiguration des PC
- B zugewiesene IP-Adresse
Der 'Fronius Datamanager' arbeitet mit einer zugewiesenen IP-Adresse (Werkseinstellung 192.168.1.180);
die IP-Adresse kann auf der Web-Schnittstelle des 'Fronius Datamanager' eingestellt werden.

(2) LED WLAN

- leuchtet grün: bei bestehender Netzwerk-Verbindung
- leuchtet rot: bei nicht bestehender Netzwerk-Verbindung
- leuchtet nicht: Steckkarte ohne WLAN

T

(3) LED Verbindung Solar Web

- leuchtet grün: bei bestehender Verbindung zu 'Fronius Solar.web'
- leuchtet rot: bei erforderlicher, aber nicht bestehender Verbindung zu 'Fronius Solar.web'
- leuchtet nicht: wenn keine Verbindung zu 'Fronius Solar.web' erforderlich ist



(4) LED Verbindung

- leuchtet grün: bei aufrechter Verbindung innerhalb des 'Fronius Solar Net'
- leuchtet rot: bei unterbrochener Verbindung innerhalb des 'Fronius Solar Net'

x

Nr.	Funktion
(5)	<p>LED Versorgung ✓</p> <ul style="list-style-type: none"> - leuchtet grün: bei ausreichender Stromversorgung durch das 'Fronius Solar Net'; Der 'Fronius Datamanager' ist betriebsbereit - leuchtet nicht: bei mangelhafter oder nicht vorhandener Stromversorgung durch das 'Fronius Solar Net' - eine externe Stromversorgung ist erforderlich - blinkt rot: während eines Update-Vorganges <p>WICHTIG! Während eines Update-Vorganges die Stromversorgung nicht unterbrechen.</p> <ul style="list-style-type: none"> - leuchtet rot: der Update-Vorgang ist fehlgeschlagen
(6)	<p>Anschluss LAN</p> <p>Ethernet-Schnittstelle mit blauer Farbmarkierung, zum Anschließen des Ethernet-Kabels</p>
(7)	<p>WLAN-Antenne</p>
(8)	<p>I/Os</p> <p>digitale Ein- und Ausgänge</p> <p>Digitale Eingänge: I/O 0 - I/O 3, I 4 - I 9 Spannungspegel: low = min. 0 V - max. 1,8 V; high = min. 3 V - max. 30 V Eingangsströme: je nach Eingangsspannung; Eingangswiderstand = 46 kOhm</p> <p>Digitale Ausgänge: I/O 0 - I/O 3 Schaltvermögen bei Versorgung durch die Datamanager-Steckkarte: 3,2 W, 10,7 V in Summe für alle 4 digitalen Ausgänge</p> <p>Schaltvermögen bei Versorgung durch ein externes Netzteil mit min. 10,7 - max. 24 V DC, angeschlossen an Uint / Uext und GND: 1 A, 10,7 - 24 V DC (je nach externem Netzteil) pro digitalem Ausgang</p> <p>Der Anschluss an die I/Os erfolgt über den mitgelieferten Gegenstecker.</p>

Fronius Datamanager während der Nacht oder bei nicht ausreichend vorhandener DC-Spannung

Der Parameter Nachtmodus im Setup-Menüpunkt DATCOM ist werksseitig auf OFF voreingestellt.
 Aus diesem Grund ist der Fronius Datamanager während der Nacht oder bei nicht ausreichend vorhandener DC-Spannung nicht erreichbar.

Um den Fronius Datamanager dennoch zu aktivieren, den Wechselrichter AC-seitig aus- und wieder einschalten und innerhalb von 90 Sekunden eine beliebige Taste am Display des Wechselrichters drücken.

Siehe auch Kapitel „Menüpunkte im Setup-Menü“, „DATCOM“ (Nachtmodus).

'Fronius Datamanager' installieren - Übersicht



HINWEIS! Die Installation des Fronius Datamanager setzt Kenntnisse aus der Netzwerk-Technologie voraus.



HINWEIS! Für die Installation und die Inbetriebnahme des Fronius Datamanager ist ein PC / Laptop erforderlich.

Detaillierte Informationen zum Fronius Datamanager finden Sie in der Vollversion der Bedienungsanleitung Fronius Datamanager (RECERBO) unter Solarelektronik / Anlagenüberwachung auf unserer Homepage unter <http://www.fronius.com>.

- 1 Am PC / Laptop die Netzwerk-Einstellungen für den 'Fronius Datamanager' anpassen

z.B. für Microsoft Windows:

Systemsteuerung / Netzwerk- und Freigabecenter / LAN-Verbindung / Eigenschaften (Allgemein) / Internetprotokoll (TCP/IP) / Eigenschaften / 'IP-Adresse automatisch beziehen' + 'DNS-Serveradresse automatisch beziehen' aktivieren

Internet-Browser / Extras / Internetoptionen / Verbindungen / LAN-Einstellungen / 'Proxyserver für LAN verwenden' deaktivieren

- 2 Blaues Ethernet-Kabel am 'Fronius Datamanager' anstecken (Anschluss LAN)
- 3 2 Endstecker an den Solar Net Anschlüssen des Wechselrichters anstecken
- 4 Blaues Ethernet-Kabel am PC / Laptop anstecken
- 5 Schalter 'IP' am 'Fronius Datamanager' in Position - A - schalten
- 6 Wechselrichter AC-seitig einschalten und innerhalb von 90 Sekunden eine beliebige Taste am Display des Wechselrichters drücken
- 7 In der Menüebene des Wechselrichters im Menüpunkt SETUP bei den Display-Einstellungen den Nacht Modus auf 'ON' einstellen
- 8 Nach ca. 1 Minute den Browser am PC / Laptop öffnen und folgende Adresse eingeben:
<http://169.254.0.180>

Die Web-Schnittstelle des 'Fronius Datamanager' wird angezeigt.



HINWEIS! Wenn keine Verbindung zum 'Fronius Datamanager' aufgebaut wird, die Netzwerk-Einstellungen überprüfen (z.B. für Microsoft Windows):

- Systemsteuerung / Netzwerk- und Freigabecenter / LAN-Verbindung / Eigenschaften (Allgemein) / Internetprotokoll (TCP/IP) / Eigenschaften / 'IP-Adresse automatisch beziehen' + 'DNS-Serveradresse automatisch beziehen' aktivieren
- Internet-Browser / Extras / Internetoptionen / Verbindungen / LAN-Einstellungen / 'Proxyserver für LAN verwenden' deaktivieren

Bei der Erstinstallation des 'Fronius Datamanager' wird eine Meldung zu Zeit und Datum angezeigt.

- 9 Auf die Meldung klicken und Zeit und Datum einstellen

Sollte die Meldung nicht angezeigt werden:
Einstellungen / ZEIT/DATUM / Zeit und Datum einstellen

- 10 Einstellungen / Internetverbindung / WLAN - speichern
- 11 Einstellungen / WLAN / auswählen:
'dynamisch' (Hostname vergeben)
oder
'statisch' (Daten eingeben)
- 12 Einstellungen / WLAN MANAGEMENT / Netzwerke aktualisieren

- 13 Einstellungen / SOLAR.WEB / Daten eingeben, speichern
Nähere Informationen zum Fronius Solar.web entnehmen sie der Bedienungsanleitung Fronius Solar.web.
- 14 Systeminformationen / Datalogger-ID notieren (erforderlich für die Anmeldung im Solar.web)
- 15 Wechselrichter AC-seitig ausschalten
- 16 Schalter 'IP' am 'Fronius Datamanager' in Position - B - zurückschalten
- 17 Blaues Ethernet-Kabel vom 'Fronius Datamanager' und vom PC / Laptop abstecken
- 18 Datenkommunikations-Abdeckung schließen und Wechselrichter einschalten
- 19 In der Menüebene des Wechselrichters im Menüpunkt SETUP bei den Display-Einstellungen den Nacht Modus gegebenenfalls wieder auf 'OFF' zurückstellen

Bedienelemente und Anzeigen

Bedienelemente und Anzeigen

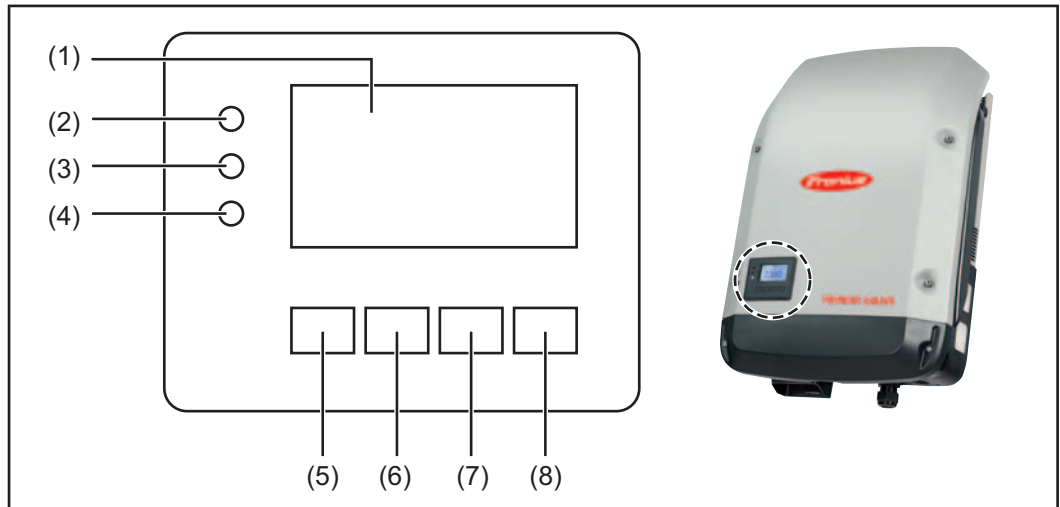

Pos.	Beschreibung
(1)	Display zur Anzeige von Werten, Einstellungen und Menüs
	Kontroll- und Status-LEDs
(2)	Allgemeine Status-LED (rot) leuchtet, <ul style="list-style-type: none"> - wenn am Display eine Statusmeldung angezeigt wird - bei Unterbrechung des Einspeisebetriebes - während der Fehlerbehandlung (der Wechselrichter wartet auf eine Quittierung oder Behebung eines aufgetretenen Fehlers)
(3)	Startup-LED (orange) leuchtet, wenn <ul style="list-style-type: none"> - sich der Wechselrichter in der automatischen Startup- oder Selbsttest-Phase befindet (sobald die Solarmodule nach Sonnenaufgang ausreichend Leistung abgeben) - der Wechselrichter im Setup-Menü auf Standby-Betrieb geschaltet wurde (= manuelle Abschaltung des Einspeisebetriebes) - die Wechselrichter-Software aktualisiert wird
(4)	Betriebsstatus-LED (grün) leuchtet, <ul style="list-style-type: none"> - wenn die Photovoltaik-Anlage nach der automatischen Startup-Phase des Wechselrichters störungsfrei arbeitet - solange der Netz-Einspeisebetrieb stattfindet
	Funktionstasten - je nach Auswahl mit unterschiedlichen Funktionen belegt:
(5)	Taste 'links/auf' zur Navigation nach links und nach oben
(6)	Taste 'ab/rechts' zur Navigation nach unten und nach rechts

Pos.	Beschreibung
(7)	Taste 'Menü / Esc' zum Wechsel in die Menüebene zum Ausstieg aus dem Setup-Menü
(8)	Taste 'Enter' zum Bestätigen einer Auswahl

Die Tasten sind kapazitive Taster, eine Benetzung mit Wasser kann die Funktion der Tasten beeinträchtigen. Für eine optimale Funktion die Tasten gegebenenfalls mit einem Tuch trockenwischen.

Display

Die Versorgung des Displays erfolgt über die AC-Netzspannung. Je nach Einstellung im Setup-Menü kann das Display den ganzen Tag zur Verfügung stehen.

WICHTIG! Das Display des Wechselrichters ist kein geeichtes Messgerät. Eine geringe Abweichung zum Energiezähler des Energieversorgungs-Unternehmens ist systembedingt. Die genaue Abrechnung der Daten mit dem Energieversorgungs-Unternehmen erfordert daher einen geeichten Zähler.

NETZ	Menüpunkt
Ausgangsleistung	Parameter-Erklärung
1770 W	Anzeigen von Werten und Einheiten sowie Status-Codes
↑ ↓ ↵	Belegung der Funktionstasten

Anzeigebereiche am Display, Anzeigemodus

	Energie-Manager (**)
1 @ ψ	WR-Nr. Speichersymbol USB-Verb.(***)
SETUP	Menüpunkt
Standby	vorangegangene Menüeinträge
DATCOM	
USB	aktuell ausgewählter Menüeintrag
Relais	nächste Menüeinträge
Zeit / Datum	
↑ ↓ ↵ ↶ ↷	Belegung der Funktionstasten

Anzeigebereiche am Display, Setup-Modus

(*) Scroll-Balken

(**) Symbol Energie-Manager
wird angezeigt, wenn die Funktion 'Energie-Manager' aktiviert ist

(***) WR-Nr. = Wechselrichter DATCOM-Nummer,
Speichersymbol - erscheint kurzfristig beim Speichern von eingestellten Werten,
USB-Verbindung - erscheint wenn ein USB-Stick angeschlossen wurde

Die Menüebene

Display-Beleuchtung aktivieren

- 1 Eine beliebige Taste drücken

Die Display-Beleuchtung wird aktiviert.

Im Menüpunkt SETUP besteht unter Eintrag 'Display Einstellungen' die Möglichkeit, eine ständig leuchtende oder eine ständig abgeschaltete Display-Beleuchtung einzustellen.

Automatisches Deaktivieren der Display-Beleuchtung / Wechseln in den Menüpunkt 'JETZT'

Wird 2 Minuten keine Taste gedrückt,

- erlischt die Display-Beleuchtung automatisch und der Wechselrichter wechselt in den Menüpunkt 'JETZT' (sofern die Display-Beleuchtung auf Automatikbetrieb eingestellt ist).
- Der Wechsel in den Menüpunkt 'JETZT' erfolgt von jeder beliebigen Position innerhalb der Menüebene, ausgenommen dem Setup-Menüeintrag 'Standby'.
- Die aktuell eingespeiste Leistung wird angezeigt.

Menüebene aufrufen



- 1 Taste 'Menü' drücken



Das Display wechselt in die Menüebene.

- 2 Mittels Tasten 'links' oder 'rechts' den gewünschten Menüpunkt auswählen
- 3 Gewünschten Menüpunkt durch Drücken der Taste 'Enter' aufrufen

Die Menüpunkte JETZT, LOG und GRAPH

JETZT
LOG
GRAPH



JETZT
(Anzeige von Momentanwerten)

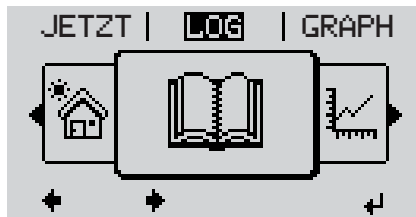

LOG
(aufgezeichnete Daten vom heutigen Tag, vom aktuellen Kalenderjahr und seit Erstinbetriebnahme des Wechselrichters)

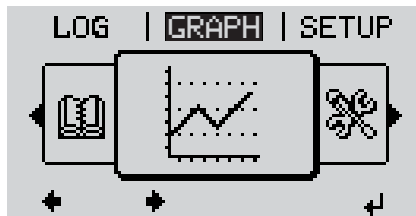

GRAPH
Tages-Kennlinie
stellt den Verlauf der Ausgangsleistung während des Tages graphisch dar. Die Zeitachse skaliert sich automatisch.

Taste 'Zurück' zum Schließen der Anzeige drücken

In den Menüpunkten JETZT und LOG angezeigte Werte

Im Menüpunkt JETZT angezeigte Werte:

Ausgangsleistung (W)

Netzspannung (V)

Ausgangsstrom (A)

Netzfrequenz (Hz)

Solarspannung (V)

Solarstrom (A)

Uhrzeit

Uhrzeit am Wechselrichter oder im Fronius Solar Net Ring

Datum

Datum am Wechselrichter oder im Fronius Solar Net Ring

Im Menüpunkt LOG angezeigte Werte:

(für den heutigen Tag, das aktuelle Kalenderjahr und seit Erstinbetriebnahme des Wechselrichters)

Eingespeiste Energie (kWh / MWh)

während des betrachteten Zeitraumes in das Netz eingespeiste Energie

Auf Grund unterschiedlicher Messverfahren kann es zu Abweichungen gegenüber Anzeigewerten anderer Messgeräte kommen. Für die Verrechnung der eingespeisten Energie sind nur die Anzeigewerte des vom Elektrizitätsversorgungs-Unternehmen beigestellten, geeichten Messgerätes bindend.

Maximale Ausgangsleistung (W)

höchste, während des betrachteten Zeitraumes ins Netz eingespeiste Leistung

Ertrag

während des betrachteten Zeitraumes erwirtschaftetes Geld (Währung im Setup-Menü einstellbar)

Wie bei der eingespeisten Energie kann es auch beim Ertrag zu Abweichungen mit anderen Messwerten kommen.

Einstellung von Währung und Verrechnungssatz wird im Abschnitt 'Das Setup-Menü' beschrieben.

Die Werkseinstellung hängt vom jeweiligen Länder-Setup ab.

CO₂ Einsparung (g / kg)

während des betrachteten Zeitraumes eingesparte CO₂-Emission

Der Wert für die CO₂ Einsparung entspricht der CO₂-Emission, die abhängig vom vorhandenen Kraftwerkspark bei Produktion der gleichen Strommenge freigesetzt würde. Die Werkseinstellung beträgt 0,53 kg / kWh (Quelle: DGS - Deutsche Gesellschaft für Sonnenenergie).

Maximale Netzspannung (V)

höchste, während des betrachteten Zeitraumes gemessene Netzspannung

Maximale Solarspannung (V)

höchste, während des betrachteten Zeitraumes gemessene Solarmodul-Spannung

Betriebsstunden

Betriebsdauer des Wechselrichters (HH:MM).

WICHTIG! Für die richtige Anzeige von Tages- und Jahreswerten muss die Uhrzeit korrekt eingestellt sein.

Der Menüpunkt SETUP

Voreinstellung

Der Wechselrichter ist nach der vollständigen Durchführung der Inbetriebnahme je nach Ländersetup vorkonfiguriert.

Der Menüpunkt SETUP ermöglicht eine einfache Änderung der Voreinstellungen des Wechselrichters, um Anwender-spezifischen Wünschen und Anforderungen zu entsprechen.

SETUP

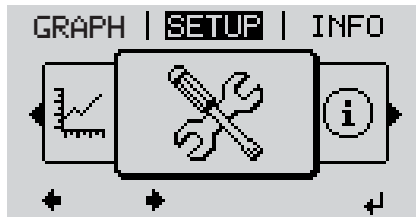

SETUP

(Setup-Menü)



HINWEIS! Auf Grund von Software-Updates können Funktionen an Ihrem Gerät verfügbar sein, die in dieser Bedienungsanleitung nicht beschrieben sind oder umgekehrt. Zudem können sich einzelne Abbildungen geringfügig von den Bedienelementen an ihrem Gerät unterscheiden. Die Funktionsweise dieser Bedienelemente ist jedoch identisch.

Navigation im Menüpunkt SETUP

In den Menüpunkt SETUP einsteigen

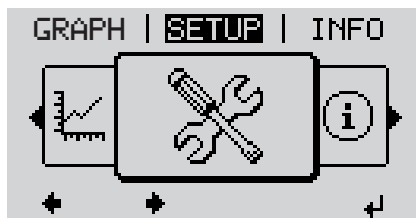

Menüebene, 'SETUP' angewählt

- 1 In der Menüebene mittels Tasten 'links' oder 'rechts' den Menüpunkt 'SETUP' auswählen
- 2 Taste 'Enter' drücken



Eintrag 'Standby'

Der erste Eintrag des Menüpunktes SETUP wird angezeigt: 'Standby'

Zwischen den Einträgen blättern



Beispiel: Menüpunkt 'DATCOM'



3 Mit den Tasten 'auf' oder 'ab' zwischen den verfügbaren Einträgen blättern

Aus einem Eintrag aussteigen

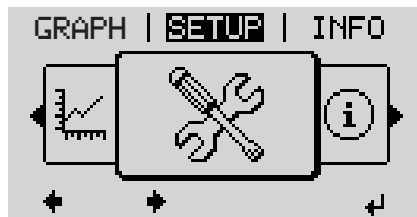

5 Um aus einem Eintrag auszusteigen, Taste 'Zurück' drücken

Die Menüebene wird angezeigt

Wird 2 Minuten keine Taste gedrückt,

- wechselt der Wechselrichter von jeder beliebigen Position innerhalb der Menüebene in den Menüpunkt 'JETZT' (Ausnahme: Setup-Menüeintrag 'Standby'),
- erlischt die Display-Beleuchtung.
- Die aktuell eingespeiste Leistung wird angezeigt.

Setup-Menüeinträge einstellen allgemein

- 1 In den Menüpunkt SETUP einsteigen
- 2 Mittels Tasten 'auf' oder 'ab' den gewünschten Eintrag anwählen
▲ ▼
- 3 Taste 'Enter' drücken
↵

Die erste Stelle eines einzustellenden Wertes blinkt:

- 4 Mittels Tasten 'auf' oder 'ab' eine Zahl für die erste Stelle auswählen
▲ ▼
- 5 Taste 'Enter' drücken
↵

Die zweite Stelle des Wertes blinkt.

- 6 Arbeitsschritte 4 und 5 wiederholen, bis ...

der ganze einzustellende Wert blinkt.

- 7 Taste 'Enter' drücken
↵
- 8 Arbeitsschritte 4 - 6 gegebenenfalls für Einheiten oder weitere einzustellende Werte wiederholen, bis Einheit oder einzustellender Wert blinken.
- 9 Um die Änderungen zu speichern und zu übernehmen Taste 'Enter' drücken.
↵

Um die Änderungen nicht zu speichern Taste 'Esc' drücken.
⬆

Der aktuell ausgewählte Eintrag wird angezeigt.

Die zur Verfügung stehenden Einstellungen werden angezeigt:

- 4 Mittels Tasten 'auf' oder 'ab' die gewünschte Einstellung auswählen
▲ ▼
- 5 Um die Auswahl zu speichern und zu übernehmen Taste 'Enter' drücken.
↵

Um die Auswahl nicht zu speichern Taste 'Esc' drücken.
⬆

Der aktuell ausgewählte Eintrag wird angezeigt.

Anwendungsbeispiel: Zeit einstellen



1 Setup-Menüeintrag 'Zeit / Datum' auswählen

2 Taste 'Enter' drücken

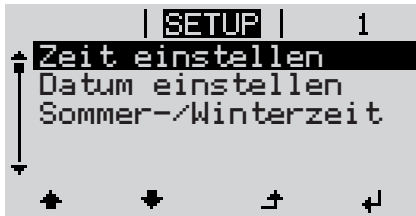

Die Übersicht der einstellbaren Werte wird angezeigt.

3 Mittels Tasten 'auf' oder 'ab' 'Zeit einstellen' auswählen

4 Taste 'Enter' drücken



Die Uhrzeit wird angezeigt. (HH:MM:SS, 24-Stunden-Anzeige), die Zehner-Stelle für die Stunde blinkt.

5 Mittels Tasten 'auf' oder 'ab' einen Wert für die Zehner-Stelle der Stunde auswählen

6 Taste 'Enter' drücken



Die Einer-Stelle für die Stunde blinkt.

7 Arbeitsschritt 5. und 6. für die Einer-Stelle der Stunde, für die Minuten und die Sekunden wiederholen, bis ...



die eingestellte Uhrzeit blinkt.

8 Taste 'Enter' drücken

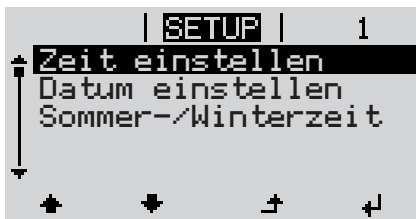

Die Uhrzeit wird übernommen, die Übersicht der einstellbaren Werte wird angezeigt.

4 Taste 'Esc' drücken



Der Setup-Menüeintrag 'Zeit / Datum' wird angezeigt.

Die Setup-Menüeinträge

Standby

Manuelle Aktivierung / Deaktivierung des Standby-Betriebes

Einstellbereich	Enter
Werkseinstellung	Standby deaktiviert

- Im Standby-Betrieb ist die Leistungselektronik abgeschaltet. Es findet keine Netzeinspeisung statt.
- Die Startup-LED leuchtet orange.
- Im Standby-Betrieb kann kein anderer Menüpunkt innerhalb der Menüebene aufgerufen oder eingestellt werden.
- Das automatische Wechseln in den Menüpunkt 'JETZT' nachdem 2 Minuten keine Taste gedrückt wurde, ist nicht aktiviert.
- Der Standby-Betrieb kann nur manuell durch Drücken der Taste 'Enter' beendet werden.
- Der Netz-Einspeisebetrieb kann jederzeit wieder aufgenommen werden ('Standby' deaktivieren).

Standby-Betrieb einstellen (manuelle Abschaltung des Netz-Einspeisebetriebes):

- 1 Eintrag 'Standby' anwählen
- 2 Taste 'Enter' drücken

Am Display erscheint abwechselnd 'STANDBY' und 'ENTER'.
Der Standby-Modus ist nun aktiviert.
Die Startup-LED leuchtet orange.

Wiederaufnahme des Netz-Einspeisebetriebes:

Im Standby-Betrieb erscheint am Display abwechselnd 'STANDBY' und 'ENTER'.

- 1 Zur Wiederaufnahme des Netz-Einspeisebetriebes Taste 'Enter' drücken

Der Eintrag 'Standby' wird angezeigt.
Parallel dazu durchläuft der Wechselrichter die Startup-Phase.
Nach Wiederaufnahme des Einspeisebetriebes leuchtet die Betriebsstatus-LED grün.

DATCOM

Kontrolle einer Datenkommunikation, Eingabe der Wechselrichternummer, DATCOM Nachtmodus, Protokolleinstellungen

Einstellbereich	Status / Wechselrichternummer / Protokolltype
-----------------	---

Status

zeigt eine über Solar Net vorhandene Datenkommunikation oder einen in der Datenkommunikation aufgetretenen Fehler an

Wechselrichternummer

Einstellung der Nummer (=Adresse) des Wechselrichters bei einer Anlage mit mehreren Solar-Wechselrichtern

Einstellbereich	00 - 99 (00 = 100. Wechselrichter)
Werkseinstellung	01

WICHTIG! Beim Einbinden mehrerer Wechselrichter in ein Datenkommunikations-System jedem Wechselrichter eine eigene Adresse zuordnen.

Protokolltype

legt fest, welches Kommunikationsprotokoll die Daten überträgt:

Einstellbereich	Solar Net
Werkseinstellung	Solar Net

USB

Vorgabe von Werten in Zusammenhang mit einem USB-Stick

Einstellbereich	HW sicher Entfernen / Software Update / Logging Intervall
-----------------	---

HW sicher Entfernen

Um einen USB-Stick ohne Datenverlust von der USB A Buchse am Datenkommunikations-Einschub abzustecken.

Der USB-Stick kann entfernt werden:

- wenn die OK-Meldung angezeigt wird
- wenn die LED 'Datenübertragung' nicht mehr blinkt oder leuchtet

Software Update

Zum Aktualisieren der Wechselrichter-Software mittels USB-Stick.

Vorgehensweise:

- 1 Die Update-Datei 'froxxxxx.upd' organisieren
(z.B. unter <http://www.fronius.com>; xxxxx steht für die jeweilige Versionsnummer)



HINWEIS! Für ein problemloses Aktualisieren der Wechselrichter-Software darf der hierfür vorgesehene USB-Stick keine versteckte Partition und keine Verschlüsselung aufweisen.

- 2 Die Update-Datei auf die äußerste Datenebene des USB-Sticks speichern
- 3 Datenkommunikations-Bereich öffnen
- 4 USB-Stick mit der Update-Datei an der USB-Buchse im Datenkommunikations-Bereich anstecken
- 5 Im Setup-Menü den Menüpunkt 'USB' und dann den Parameter 'Update Software' auswählen
- 6 Taste 'Enter' drücken
- 7 Warten, bis am Display die Gegenüberstellungen der aktuell am Wechselrichter vorhandenen und der neuen Software-Version angezeigt werden:
 - 1. Seite: Recerbo Software, Tasten-Controller Software, Länder-Setup Version
 - 2. Seite: Leistungsteil Software
- 8 Nach jeder Seite Taste 'Enter' drücken

Der Wechselrichter beginnt mit dem Kopieren der Daten.

'UPDATE' sowie der Speicherfortschritt in % werden angezeigt, bis die Daten für alle elektronischen Baugruppen kopiert wurden.

Nach dem Kopieren aktualisiert der Wechselrichter nacheinander die erforderlichen elektronischen Baugruppen.
 'UPDATE', die betroffene Baugruppe und der Aktualisierungsfortschritt in % werden angezeigt.

Als letzten Schritt aktualisiert der Wechselrichter das Display.
 Das Display bleibt für ca. 1 Minute dunkel, die Kontroll- und Status-LEDs blinken.

Bei abgeschlossener Software-Aktualisierung wechselt der Wechselrichter in die Startup-Phase und danach in den Netz-Einspeisebetrieb.

Beim Aktualisieren der Wechselrichter-Software bleiben individuelle Einstellungen im Setup-Menü erhalten.

Der angesteckte USB-Stick kann in weiterer Folge für das Aufzeichnen von Logging-Daten verwendet werden.

Logging Intervall

Aktivieren / Deaktivieren der Logging-Funktion, sowie Vorgabe eines Logging Intervalls

Einheit	Minuten
Einstellbereich	30 Min / 20 Min / 15 Min / 10 Min / 5 Min / No Log
Werkseinstellung	30 Min
30 Min	Das Logging Intervall beträgt 30 Minuten; alle 30 Minuten werden neue Logging-Daten auf den USB-Stick gespeichert.
20 Min	
15 Min	
10 Min	
5 Min	
No Log	Keine Datenspeicherung

WICHTIG! Für eine einwandfreie Logging-Funktion muss die Uhrzeit korrekt eingestellt sein.

Relais

Relais aktivieren, Relais-Einstellungen, Relais-Test

Einstellbereich Relais Modus / Relais Test / Einschalt-Punkt* / Ausschalt-Punkt*

* werden nur angezeigt, wenn unter 'Relais Modus' die Funktion 'E-Manager' aktiviert ist.

Relais Modus

zur Auswahl der verschiedenen Funktionen des potentialfreien Schaltkontaktes im Datenkommunikations-Bereich:

- Alarm-Funktion
- aktiver Ausgang
- Energie-Manager

Einstellbereich ALL / Permanent / OFF / ON / E-Manager

Werkseinstellung ALL

Alarm-Funktion:

Permanent / ALL: Schalten des potentialfreien Schaltkontaktes bei dauerhaften und temporären Servicecodes (z.B. kurze Unterbrechung des Einspeisebetriebs, ein Servicecode tritt öfter als 50 x pro Tag auf)

aktiver Ausgang:

ON: Der potentialfreie Schaltkontakt ist ständig eingeschaltet, solange der Wechselrichter in Betrieb ist (solange das Display leuchtet oder anzeigt).

OFF: Der potentialfreie Schaltkontakt ist ausgeschaltet.

Energie-Manager:

E-Manager: Weitere Informationen zur Funktion 'Energie-Manager' gemäß folgendem Abschnitt „Energie-Manager“.

Relais Test

Funktionsüberprüfung, ob der potentialfreie Schaltkontakt periodisch schaltet

Einschalt-Punkt

(nur bei aktivierter Funktion 'Energie-Manager')

zum Einstellen des Wirkleistungs-Limits, ab dem der potentialfreie Schaltkontakt eingeschaltet wird

Werkseinstellung: 1000 W

Einstellbereich	Ausschalt-Punkt - max. Nennleistung des Wechselrichters / W / kW / MW
-----------------	---

Ausschalt-Punkt

(nur bei aktivierter Funktion 'Energie-Manager')

zum Einstellen des Wirkleistungs-Limits, ab dem der potentialfreie Schaltkontakt ausgeschaltet wird

Werkseinstellung: 0

Einstellbereich	0 - Einschalt-Punkt / W / kW / MW
-----------------	-----------------------------------

Energie-Manager

Über die Funktion 'Energie-Manager' kann der potentialfreie Schaltkontakt so angesteuert werden, dass dieser als Aktor fungiert.

Ein am potentialfreien Schaltkontakt angeschlossener Verbraucher kann somit durch die Vorgabe eines von der Einspeise-Leistung abhängigen Ein- oder Ausschalt-Punktes gesteuert werden.

Der potentialfreie Schaltkontakt wird automatisch ausgeschaltet,

- wenn der Wechselrichter keinen Strom in das öffentliche Netz einspeist,
- wenn der Wechselrichter manuell in den Standby-Betrieb geschaltet wird,
- wenn eine Wirkleistungs-Vorgabe < 10 % der Nennleistung vorliegt,
- bei nicht ausreichender Sonneneinstrahlung.

Zum Aktivieren der Funktion 'Energie-Manager' 'E-Manager' auswählen und Taste 'Enter' drücken.

Bei aktivierter Funktion 'Energie-Manager' wird am Display links oben das Symbol 'Energie-Manager' angezeigt:



bei ausgeschaltetem potentialfreien Schaltkontakt (offener Kontakt)



bei eingeschaltetem potentialfreien Schaltkontakt (geschlossener Kontakt)

Zum Deaktivieren der 'Funktion Energie-Manager' eine andere Funktion auswählen und Taste 'Enter' drücken.

Hinweise zum Auslegen des Ein- und Ausschalt-Punktes

Eine zu geringe Differenz zwischen Einschalt-Punkt und Ausschalt-Punkt sowie Wirkleistungs-Schwankungen können zu vielfachen Schaltzyklen führen.

Um ein häufiges Ein- und Ausschalten zu vermeiden, sollte die Differenz zwischen Einschalt-Punkt und Ausschalt-Punkt min. 100 - 200 W betragen.

Bei der Wahl des Ausschalt-Punktes die Leistungsaufnahme des angeschlossenen Verbrauchers berücksichtigen.

Bei der Wahl des Einschalt-Punktes auch Wetterverhältnisse und zu erwartende Sonneneinstrahlung berücksichtigen.

Anwendungsbeispiel

Einschalt-Punkt = 2000 W, Ausschalt-Punkt = 1800 W

Liefert der Wechselrichter mindestens 2000 W oder mehr, wird der potentialfreie Schaltkontakt des Wechselrichters eingeschaltet.

Sinkt die Wechselrichter-Leistung unter 1800 W, wird der potentialfreie Schaltkontakt ausgeschaltet.

Mögliche Anwendungen:

Betrieb einer Wärmepumpe oder einer Klimaanlage mit möglichst viel Eigenstrom-Nutzung

Zeit / Datum

Einstellen der Uhrzeit, des Datums und der automatischen Sommer-/Winterzeit-Umschaltung

Einstellbereich

Zeit einstellen / Datum einstellen / Sommer-/Winterzeit

Zeit einstellen

Einstellung der Uhrzeit (hh:mm:ss)

Datum einstellen

Einstellung des Datums (tt.mm.jjjj)

Sommer-/Winterzeit

Aktivieren / deaktivieren der automatischen Sommer-/Winterzeit-Umschaltung



HINWEIS! Die Funktion zur automatischen Sommer-/Winterzeit-Umschaltung nur verwenden, wenn sich in einem Fronius Solar Net Ring keine LAN- oder WLAN-fähigen Systemkomponenten befinden (z.B. Fronius Datalogger Web, Fronius Datamanager).

Bei vorhandenen LAN- oder WLAN-fähigen Systemkomponenten stellen Sie diese Funktion auf der Web-Schnittstelle der Systemkomponente ein.

Einstellbereich on / off

Werkseinstellung on

WICHTIG! Das korrekte Einstellen von Uhrzeit und Datum ist Voraussetzung für eine richtige Anzeige von Tages- und Jahreswerten sowie der Tages-Kennlinie.

Display Einstellungen

Einstellbereich Sprache / Nacht Modus / Kontrast / Beleuchtung

Sprache

Einstellung der Display Sprache

Einstellbereich Deutsch, Englisch, Französisch, Niederländisch, Italienisch, Spanisch, Tschechisch, Slowakisch, ...

Nacht Modus

DATCOM Nacht-Modus; steuert den DATCOM- und Display-Betrieb während der Nacht oder bei nicht ausreichend vorhandener DC-Spannung

Einstellbereich AUTO / ON / OFF

Werkseinstellung OFF

AUTO: Der DATCOM-Betrieb ist immer aufrecht, solange ein Datenlogger in einem aktiven, nicht unterbrochenen Solar Net angeschlossen sind.
Das Display ist während der Nacht dunkel und kann durch Drücken einer beliebigen Taste aktiviert werden.

ON: Der DATCOM-Betrieb ist immer aufrecht, solange DATCOM-Komponenten im Solar Net angeschlossen sind (auch wenn das Solar Net unterbrochen ist). Der Wechselrichter stellt die 12 V zur Versorgung des Solar Net ununterbrochen zur Verfügung. Das Display ist immer aktiv.

WICHTIG! Ist der DATCOM-Nachtmodus auf ON oder auf AUTO bei angeschlossenen Solar Net Komponenten eingestellt, erhöht sich der Stromverbrauch des Wechselrichters während der Nacht auf 7,3 W.

OFF: Kein DATCOM-Betrieb in der Nacht, der Wechselrichter braucht keinen AC-Strom zur Versorgung des Solar Net. Das Display ist während der Nacht deaktiviert, der Fronius Datamanager steht nicht zur Verfügung.

Kontrast

Einstellung des Kontrastes am Display

Einstellbereich	0 - 10
Werkseinstellung	5

Da der Kontrast temperaturabhängig ist, können wechselnde Umgebungsbedingungen eine Einstellung des Menüpunktes 'Kontrast' erfordern.

Beleuchtung

Voreinstellung der Display-Beleuchtung

Der Menüpunkt 'Beleuchtung' betrifft nur die Display-Hintergrundbeleuchtung.

Einstellbereich	AUTO / ON / OFF
Werkseinstellung	AUTO

AUTO Die Display-Beleuchtung wird durch Drücken einer beliebigen Taste aktiviert. Wird 2 Minuten keine Taste gedrückt, erlischt die Display-Beleuchtung.

ON Die Display-Beleuchtung ist bei aktivem Wechselrichter permanent eingeschaltet.

OFF Die Display-Beleuchtung ist permanent abgeschaltet.

Energieertrag

Einstellung

- eines OFFSET-Wertes für die Total-Energieanzeige
- eines Mess-Ausgleichsfaktors für die Tages-, Jahres- und Gesamt-Energieanzeige
- der Währung
- des Einspeisetarifs
- des CO₂ Faktors

Einstellbereich	Zählerabweichung / Zählerkalibrierung / Währung / Einspeisetarif / CO ₂ Faktor /
-----------------	---

Zählerabweichung

Vorgabe eines Wertes für die eingespeiste Energie, der zur aktuell eingespeisten Energie addiert wird (z.B. Übertragungswert bei Austausch des Wechselrichters)

Einheit	Wh / kWh / MWh
Einstellbereich	5-stellig
Werkseinstellung	0

Zählerkalibrierung

Vorgabe eines Korrekturwertes, damit die Anzeige am Display des Wechselrichters der geeichten Anzeige des Stromzählers entspricht

Einheit	%
Einstellbereich	-5,0 - +5,0
Werkseinstellung	0

Währung

Einstellung der Währung

Einstellbereich 3-stellig, A-Z

Einspeisetarif

Einstellung des Verrechnungssatzes für die Vergütung der eingespeisten Energie

Einstellbereich 2-stellig, 3 Dezimalstellen

Werkseinstellung (abhängig vom Länder-Setup)

CO₂-FaktorEinstellung des Faktors für die CO₂-Reduktion

Einheit kg/kWh

Einstellbereich 0,000 - 2,000
(abhängig vom Länder-Setup)

Werkseinstellung 0,53

Lüfter

zum Überprüfen der Lüfter-Funktionalität

Einstellbereich Test Lüfter #1 / Test Lüfter #2

- gewünschten Lüfter mittels Tasten 'auf' und 'ab' auswählen
- Der Test des ausgewählten Lüfters wird durch Drücken der Taste 'Enter' gestartet.
- Der Lüfter läuft so lange, bis das Menü durch Drücken der Taste 'Esc' verlassen wird.

Der Menüpunkt INFO

INFO

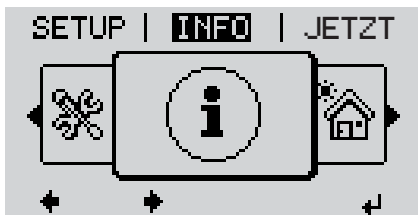

INFO
(Informationen zu Gerät und Software)

Messwerte LT Status Netz Status

Messwerte	Anzeigebereich:	PV Iso. / Fan #1 / U PV1
	<p>PV Iso. Isolationswiderstand der Photovoltaik-Anlage (bei nicht geerdeten Solarmodulen)</p> <p>Fan #1 Prozentwert der Lüfter Soll-Leistung</p> <p>U PV1 momentane DC Spannung an den Klemmen, auch wenn der Wechselrichter gar nicht einspeist (vom 1. MPP Tracker)</p>	
LT Status	<p>Statusanzeige der zuletzt im Wechselrichter aufgetretenen Fehler kann angezeigt werden.</p> <p>WICHTIG! Auf Grund schwacher Sonneneinstrahlung treten jeden Morgen und Abend naturgemäß die Statusmeldungen 306 (Power low) und 307 (DC low) auf. Diesen Statusmeldungen liegt kein Fehler zu Grunde.</p> <ul style="list-style-type: none"> - Nach Drücken der Taste 'Enter' werden der Status des Leistungsteils sowie die zuletzt aufgetretenen Fehler angezeigt - Mittels Tasten 'auf' oder 'ab' innerhalb der Liste blättern - Um aus der Status- und Fehlerliste auszusteigen Taste 'Zurück' drücken 	
Netz Status	<p>Die 5 zuletzt aufgetretenen Netzfehler können angezeigt werden:</p> <ul style="list-style-type: none"> - Nach Drücken der Taste 'Enter' werden die 5 zuletzt aufgetretenen Netzfehler angezeigt - Mittels Tasten 'auf' oder 'ab' innerhalb der Liste blättern - Um aus der Anzeige der Netzfehler auszusteigen Taste 'Zurück' drücken 	

Geräte Information Zur Anzeige von für ein Energieversorgungs-Unternehmen relevanten Einstellungen. Die angezeigten Werte sind vom jeweiligen Länder-Setup oder von gerätespezifischen Einstellungen des Wechselrichters abhängig.

Anzeigebereich	Allgemeines / Ländereinstellung / MPP Tracker / Netzüberwachung / Netzspannungs-Grenzen / Netzfrequenz-Grenzen / P-Faktor / AC Leistungsgrenze
Allgemeines:	Gerätetyp Fam.
Ländereinstellung:	Setup eingestelltes Länder-Setup Version Version des Länder-Setups Group Gruppe für das Aktualisieren der Wechselrichter-Software
MPP Tracker:	Tracker 1
Netzüberwachung:	GMTi Hochstart-Zeit des Wechselrichters in s GMTr Wiederzuschalt-Zeit in s nach einem Netzfehler ULL Netzspannungs-Mittelwert über 10 Minuten in V. LLTrip Auslösezeit für die Langzeit-Spannungsüberwachung
Spannungsgrenzen:	UILmax Oberer innerer Netzspannungs-Wert in V UILmin Unterer innerer Netzspannungs-Wert in V
Frequenzgrenzen:	FILmax Oberer innerer Netzfrequenz-Wert in Hz FILmin Unterer innerer Netzfrequenz-Wert in Hz
P-Faktor:	aktuell eingestellter Leistungsfaktor cos phi (z.B. Constant Cos(phi) / Constant Q / Q(U)-Kennlinie / etc.)
AC Leistungsgrenze:	Max. P AC manuelle Leistungsreduktion

Version Anzeige von Versionsnummer und Seriennummer der im Wechselrichter eingebauten Prints (z.B. für Service-Zwecke)

Anzeigebereich	Display / Display Software / Checksumme SW / Daten Speicher / Datenspeicher #1 / Leistungsteil / Leistungsteil SW / EMV Filter
----------------	--

Tastensperre ein- und ausschalten

Allgemeines

Der Wechselrichter ist mit einer Tastensperr-Funktion ausgestattet.

Bei aktivierter Tastensperre kann das Setup-Menü nicht aufgerufen werden, z.B. als Schutz vor unbeabsichtigtem Verstellen von Setup-Daten.

Für das Aktivieren / Deaktivieren der Tastensperre muss der Code 12321 eingegeben werden.

Tastensperre ein- und ausschalten



- ↑ **1** Taste 'Menü' drücken

Die Menüebene' wird angezeigt.

- 2** Die nicht belegte Taste 'Menü / Esc' 5 x drücken



- + - **3** Code 12321 eingeben: Mittels Tasten 'auf' oder 'ab' den Wert für die erste Stelle des Codes auswählen

Im Menü 'CODE' wird 'Access Code' angezeigt, die erste Stelle blinkt.

- ↵ **4** Taste 'Enter' drücken

Die zweite Stelle blinkt.

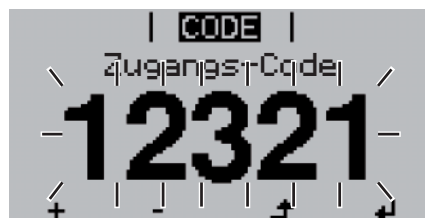

- 5** Arbeitsschritt 3. und 4. für die zweite, die dritte, die vierte und die fünfte Stelle des Codes wiederholen, bis ...

der eingestellte Code blinkt.

- ↵ **6** Taste 'Enter' drücken

Im Menü 'LOCK' wird 'Tastensperre' angezeigt.



- + - **7** Mittels Tasten 'auf' oder 'ab' die Tastensperre ein- oder ausschalten:

ON = Tastensperre ist aktiviert (der Menüpunkt SETUP kann nicht aufgerufen werden)

OFF = Tastensperre ist deaktiviert (das Menüpunkt SETUP kann aufgerufen werden)

- ↵ **8** Taste 'Enter' drücken

USB-Stick als Datenlogger und zum Aktualisieren der Wechselrichter-Software

USB-Stick als Datenlogger

Ein an der USB A Buchse angeschlossener USB-Stick kann als Datenlogger für einen Wechselrichter fungieren.

Die am USB-Stick gespeicherten Logging-Daten können jederzeit

- über die mitgeloggte FLD-Datei in die Software Fronius Solar.access importiert werden,
- über die mitgeloggte CSV-Datei direkt in Programmen von Drittanbietern (z.B. Microsoft® Excel) angesehen werden.

Ältere Excel-Versionen (bis Excel 2007) haben eine Zeilenbeschränkung von 65536.

Nähere Informationen zu „Daten am USB-Stick“, „Datenmenge und Speicherkapazität“ sowie „Pufferspeicher“ finden Sie auf unserer Homepage <http://www.fronius.com> unter Solar Electronics / Info & Support / Document Downloads / Operating Manuals / Grid-connected inverters / Fronius Galvo / Installation Help.

Passende USB-Sticks

Durch die Vielzahl der sich am Markt befindlichen USB-Sticks kann nicht gewährleistet werden, dass jeder USB-Stick vom Wechselrichter erkannt wird.

Fronius empfiehlt nur zertifizierte, industrietaugliche USB-Sticks zu verwenden (USB-IF Logo beachten!).

Der Wechselrichter unterstützt USB-Sticks mit folgenden Dateisystemen:

- FAT12
- FAT16
- FAT32

Fronius empfiehlt, die verwendeten USB-Sticks nur zum Aufzeichnen von Logging-Daten oder zum Aktualisieren der Wechselrichter-Software zu verwenden. Die USB-Sticks sollen keine anderen Daten enthalten.

USB-Symbol am Wechselrichter-Display, z.B. im Anzeigemodus 'JETZT':

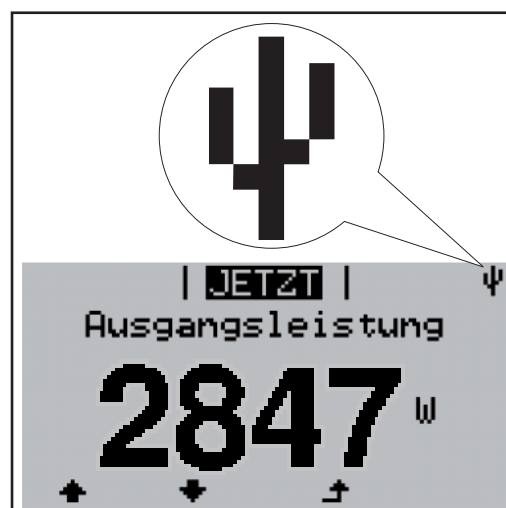

Erkennt der Wechselrichter einen USB-Stick, so wird am Display rechts oben das USB-Symbol angezeigt.

Beim Einsetzen von USB-Sticks überprüfen, ob das USB-Symbol angezeigt wird (kann auch blinken).



HINWEIS! Bei Außenanwendungen ist zu beachten, dass die Funktion herkömmlicher USB-Sticks oft nur in einem eingeschränkten Temperaturbereich gewährleistet ist. Bei Außenanwendungen sicher stellen, dass der USB-Stick z.B. auch bei niedrigen Temperaturen funktioniert.

USB-Stick zum Aktualisieren der Wechselrichter-Software

Mit Hilfe des USB-Sticks können auch Endkunden über den Menüeintrag USB im Menüpunkt SETUP die Software des Wechselrichters aktualisieren: die Update-Datei wird zuvor auf den USB-Stick gespeichert und von dort dann auf den Wechselrichter übertragen.

USB-Stick entfernen

Sicherheitshinweis für das Entfernen eines USB-Sticks:

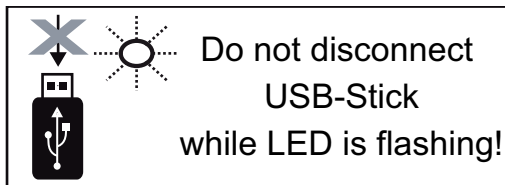

WICHTIG! Um einen Verlust von Daten zu verhindern, darf ein angeschlossener USB-Stick nur unter folgenden Voraussetzungen entfernt werden:

- nur über den Menüpunkt SETUP, Menüeintrag 'USB / HW sicher entfernen'
- wenn die LED 'Datenübertragung' nicht mehr blinkt oder leuchtet.

Das Basic-Menü

Allgemeines

Im Basic-Menü werden folgende für die Installation und den Betrieb des Wechselrichters wichtige Parameter eingestellt:

- DC Betriebsmodus
- Fixspannung
- MPPT1 Startspannung
- USB Logbuch
- Ereigniszähler
- Erdungsmodus / Erdungsüberwachung
- Isolationseinstellungen
- Temperaturwarnung
- TOTAL Reset

In das Basic-Menü einsteigen

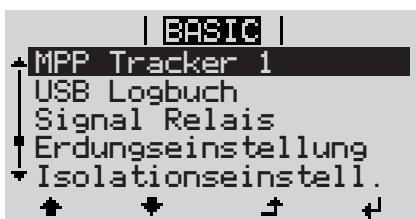
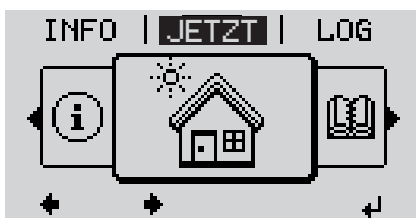

- ↑ **1** Taste 'Menü' drücken

Die Menüebene' wird angezeigt.

- 2** Die nicht belegte Taste 'Menü / Esc' 5 x drücken



Im Menü 'CODE' wird 'Access Code' angezeigt, die erste Stelle blinkt.

- + - **3** Code 22742 eingeben: Mittels Tasten 'auf' oder 'ab' den Wert für die erste Stelle des Codes auswählen

- ↵ **4** Taste 'Enter' drücken

Die zweite Stelle blinkt.

- 5** Arbeitsschritt 3. und 4. für die zweite, die dritte, die vierte und die fünfte Stelle des Codes wiederholen, bis ...

der eingestellte Code blinkt.

- ↵ **6** Taste 'Enter' drücken

Das Basic-Menü wird angezeigt.

- + - **7** Mittels Tasten 'auf' oder 'ab' den gewünschten Eintag auswählen

- ↵ **8** Ausgewählten Eintrag durch Drücken der Taste 'Enter' bearbeiten

- ↑ **9** Zum Verlassen des Basic-Menü Taste 'Esc' drücken

Die Basic-Menü-einträge

Das Basic-Menü enthält folgende Menüeinträge:

MPP Tracker 1

- DC Betriebsmodus:
MPP AUTO
FIX
MPP USER
- Fixspannung:
zum Eingeben der Fixspannung, 120 - 440 V
- MPPT1 Startspannung:
zum Eingeben der MPPT1 Startspannung, 120 - 440 V

USB Logbuch

Aktivierung oder Deaktivierung der Funktion, alle Fehlermeldungen auf einen USB-Stick zu sichern
AUTO / OFF / ON

Signal Relais

- Ereignisverzögerung
zum Eingeben der zeitlichen Verzögerung, ab wann eine SMS verschickt wird oder das Relais schalten soll
900 - 86400 Sekunden
- Ereigniszähler:
zum Eingeben der Zeit, wie oft ein Ereignis mitgeloggt werden soll:
10 - 255

Erdungseinstellung

- Erdungsmodus:
Off / Positive / Negative
- Erdungsüberwachung:
Off / Warn Err / Error / Warning

Isolationseinstell.

- Isolationswarnung:
zum Aktivieren und Deaktivieren der Isolationsüberwachung mit Anzeige einer Warnung ohne Einspeiseunterbrechung bei einem Isolationsfehler
ON / OFF
 - Schwellwert Warnung:
zum Einstellen eines Isolations-Schwellwertes, unter welchem der Wechselrichter eine Warnung ausgibt (ohne Einspeiseunterbrechung)
0 - 1000 kOhm
 - Isolationsfehler:
zum Aktivieren und Deaktivieren der Isolationsüberwachung mit Ausgabe einer Fehlermeldung und sofortiger Abschaltung des Wechselrichters bei einem Isolationsfehler
ON / OFF
 - Schwellwert Fehler:
zum Einstellen eines Isolations-Schwellwertes, unter welchem der Wechselrichter eine Fehlermeldung ausgibt und den Einspeisebetrieb unterbricht
0 - 1000 kOhm
-

Temperaturwarnung

zur Aktivierung / Deaktivierung der Übertemperatur-Warnung pro Event;
die Übertemperatur-Warnung wird verschickt und am Display angezeigt.
ON / OFF

TOTAL Reset

setzt im Menüpunkt LOG die max. und die min. Spannungswerte sowie die max. eingespeiste Leistung auf Null zurück.
Das Zurücksetzen der Werte lässt sich nicht rückgängig machen.

Um die Werte auf Null zurückzusetzen, Taste 'Enter' drücken.

„CONFIRM“ wird angezeigt.

Taste 'Enter' erneut drücken.

Die Werte werden zurückgesetzt, das Menü wird angezeigt

Statusdiagnose und Fehlerbehebung

Anzeige von Statusmeldungen

Der Wechselrichter verfügt über eine System-Selbstdiagnose, die eine große Anzahl an möglichen Fehlern selbstständig erkennt und am Display anzeigt. Hierdurch können Defekte am Wechselrichter, an der Photovoltaik-Anlage sowie Installations- oder Bedienungsfehler rasch ausfindig gemacht werden.

Falls die System-Selbstdiagnose einen konkreten Fehler ausfindig machen konnte, wird die zugehörige Statusmeldung am Display angezeigt.

WICHTIG! Kurzzeitig angezeigte Statusmeldungen können sich aus dem Regelverhalten des Wechselrichters ergeben. Arbeitet der Wechselrichter anschließend störungsfrei weiter, liegt kein Fehler vor.

Vollständiger Ausfall des Displays

Bleibt das Display längere Zeit nach Sonnenaufgang dunkel:

- AC-Spannung an den Anschlüssen des Wechselrichters überprüfen: die AC-Spannung muss 230 V (+ 10 % / - 5 %)* betragen.

* Netzspannungs-Toleranz abhängig vom Länder-Setup

Statusmeldungen - Klasse 1

Statusmeldungen der Klasse 1 treten meist nur vorübergehend auf und werden vom öffentlichen Stromnetz verursacht.

Der Wechselrichter reagiert zunächst mit einer Netztrennung. Anschließend wird das Netz während des vorgeschriebenen Überwachungszeitraumes geprüft. Wird nach dieser Periode kein Fehler mehr festgestellt, nimmt der Wechselrichter den Netz-Einspeisebetrieb wieder auf.

Je nach Länder-Setup ist die Softstart-Funktion GPIS aktiviert: entsprechend der Richtlinie VDE-AR-N 4105 wird nach einer Abschaltung auf Grund eines AC-Fehlers die Ausgangsleistung des Wechselrichters kontinuierlich alle Minuten um 10 % gesteigert.

Code	Beschreibung	Verhalten	Behebung
102	AC-Spannung zu hoch		
103	AC-Spannung zu gering		
105	AC-Frequenz zu hoch		
106	AC-Frequenz zu gering		
107	AC-Netz nicht vorhanden		
108	Inselbetrieb erkannt		
		Sobald die Netzbedingungen nach ausführlicher Prüfung wieder im zulässigen Bereich sind, nimmt der Wechselrichter den Netz-Einspeisebetrieb erneut auf.	Netzanschlüsse prüfen; Tritt die Statusmeldung dauernd auf, setzen Sie sich mit Ihrem Anlagen-Monteur in Verbindung

Statusmeldungen - Klasse 3

Die Klasse 3 umfasst Statusmeldungen, die während des Einspeisebetriebes auftreten können, jedoch grundsätzlich nicht zu einer dauerhaften Unterbrechung des Netz-Einspeisebetriebes führen.

Nach der automatischen Netztrennung und der vorgeschriebenen Netzüberwachung versucht der Wechselrichter den Einspeisebetrieb wieder aufzunehmen.

Code	Beschreibung	Verhalten	Behebung
301	Überstrom (AC)	Kurzzeitige Unterbrechung des Netz-Einspeisebetriebes auf Grund von Überstrom im Wechselstrom-Kreis	Fehler wird automatisch behoben; Tritt die Statusmeldung dauernd auf, setzen Sie sich mit Ihrem Anlagen-Monteur in Verbindung
302	Überstrom (DC)	Der Wechselrichter beginnt erneut mit der Hochstartphase.	
303	Übertemperatur Leistungsteil	Kurzzeitige Unterbrechung des Netz-Einspeisebetriebes auf Grund von Übertemperatur	gegebenenfalls die Kühlluft-Schlitze und Kühlkörper ausblasen; Fehler wird automatisch behoben;
304	Innentemperatur zu hoch	Der Wechselrichter beginnt erneut mit der Hochstartphase.	Tritt die Statusmeldung dauernd auf, setzen Sie sich mit Ihrem Anlagen-Monteur in Verbindung
306	Power low Zwischenkreis-Spannung zu gering für den Einspeisebetrieb	Kurzzeitige Unterbrechung des Netz-Einspeisebetriebes	Wird automatisch behoben; Tritt die Statusmeldung bei ausreichender Sonneneinstrahlung auf, setzen Sie sich mit Ihrem Anlagen-Monteur in Verbindung
307	DC low DC-Eingangsspannung zu gering für den Einspeisebetrieb	Der Wechselrichter beginnt erneut mit der Hochstartphase.	
WICHTIG! Auf Grund schwacher Sonneneinstrahlung treten jeden Morgen und Abend naturgemäß die Statusmeldungen 306 (Power low) und 307 (DC low) auf. Diesen Statusmeldungen liegt kein Fehler zu Grunde.			
309	DC-Eingangsspannung zu hoch	Kurzzeitige Unterbrechung des Netz-Einspeisebetriebes Der Wechselrichter beginnt erneut mit der Hochstartphase.	Fehler wird automatisch behoben; Tritt die Statusmeldung dauernd auf, setzen Sie sich mit Ihrem Anlagen-Monteur in Verbindung

Statusmeldungen - Klasse 4 Statusmeldungen der Klasse 4 erfordern teilweise den Eingriff eines geschulten Fronius-Servicetechnikers.

Code	Beschreibung	Verhalten	Behebung
401	Kommunikation mit Leistungsteil nicht möglich	Wenn möglich nimmt der Wechselrichter den Netz-Einspeisebetrieb nach erneutem automatischen Zuschaltversuch auf	Falls die Statusmeldung dauerhaft angezeigt wird: Fronius-geschulten Servicetechniker verständigen
406	Temperatursensor des Leistungsteils defekt		
407	Innen-Temperatursensor defekt		
412	Der Fix-Spannungsbetrieb ist statt des MPP-Spannungsbetriebes angewählt und die Fixspannung ist auf einen zu geringen oder zu hohen Wert eingestellt.	-	Tritt die Statusmeldung dauernd auf, setzen Sie sich mit Ihrem Anlagen-Monteur in Verbindung
416	Kommunikation zwischen Leistungsteil und Steuerung nicht möglich.	Wenn möglich nimmt der Wechselrichter den Netz-Einspeisebetrieb nach erneutem automatischen Zuschaltversuch auf	Falls die Statusmeldung dauerhaft angezeigt wird: Fronius-geschulten Servicetechniker verständigen
425	Kommunikation mit dem Leistungsteil ist nicht möglich		
437	Automatische Fehlerbehandlung gestartet		
445	- Kompatibilitätsfehler (z.B. auf Grund eines Print-Austausches) - ungültige Leistungsteil-Konfiguration	Der Wechselrichter speist keinen Strom ins Netz ein.	Wechselrichter-Firmware aktualisieren; Falls die Statusmeldung dauerhaft angezeigt wird: Fronius-geschulten Servicetechniker verständigen
452	Kommunikationsfehler zwischen den Prozessoren	Wenn möglich nimmt der Wechselrichter den Netz-Einspeisebetrieb nach erneutem automatischen Zuschaltversuch auf	Falls die Statusmeldung dauerhaft angezeigt wird: Fronius-geschulten Servicetechniker verständigen
457	Netzrelais klebt	Der Wechselrichter speist keinen Strom ins Netz ein.	Fronius-geschulten Servicetechniker verständigen
459	Fehler bei der Erfassung des Mess-Signals für den Isolationsstest		
460	Referenz-Spannungsquelle für den digitalen Signalprozessor (DSP) arbeitet außerhalb der tolerierten Grenzen		
461	Fehler im DSP-Datenspeicher		
463	AC-Polarität vertauscht	Der Wechselrichter speist keinen Strom ins Netz ein.	AC-Polarität überprüfen Tritt die Statusmeldung dauernd auf, setzen Sie sich mit Ihrem Anlagen-Monteur in Verbindung

Code	Beschreibung	Verhalten	Behebung
472	Sicherung für Solar modul-Erdung ist defekt	Der Wechselrichter speist keinen Strom ins Netz ein.	Sicherung für die Solar modul-Erdung tauschen; Tritt die Statusmeldung dauernd auf, setzen Sie sich mit Ihrem Anlagen-Monteur in Verbindung
475	Solar modul-Erdung, Isolationsfehler (Verbindung zwischen Solar modul und Erdung)	Der Wechselrichter speist keinen Strom ins Netz ein.	Tritt die Statusmeldung dauernd auf, setzen Sie sich mit Ihrem Anlagen-Monteur in Verbindung

Statusmeldungen - Klasse 5 Statusmeldungen der Klasse 5 behindern den Einspeisebetrieb nicht generell, können aber Einschränkungen im Einspeisebetrieb zur Folge haben. Sie werden angezeigt, bis die Statusmeldung per Tastendruck quittiert wird (im Hintergrund arbeitet der Wechselrichter jedoch normal).

Code	Beschreibung	Verhalten	Behebung
502	Isolationsfehler an den Solarmodulen	Warnmeldung wird am Display angezeigt	Tritt die Statusmeldung dauernd auf, setzen Sie sich mit Ihrem Anlagen-Monteur in Verbindung
509	Keine Einspeisung innerhalb der letzten 24 Stunden	Warnmeldung wird am Display angezeigt	Statusmeldung quittieren; Überprüfen ob alle Bedingungen für einen störungsfreien Einspeisebetrieb erfüllt sind (z.B. ob die Solar module mit Schnee bedeckt sind). Falls die Statusmeldung dauerhaft angezeigt wird: weitere Statusmeldungen beachten
517	Leistungs-Derating auf Grund zu hoher Temperatur	bei auftretendem Leistungs-Derating wird am Display eine Warnmeldung angezeigt	gegebenenfalls die Kühlluft-Schlitze und Kühlkörper ausblasen; Fehler wird automatisch behoben; Tritt die Statusmeldung dauernd auf, setzen Sie sich mit Ihrem Anlagen-Monteur in Verbindung
558	Funktions-Inkompatibilität (einer oder mehrere Prints im Wechselrichter sind nicht kompatibel zueinander, z.B. nach einem Print-Austausch)	Mögliche Fehlanzeigen oder Fehlfunktionen am Wechselrichter	Tritt die Statusmeldung dauernd auf, setzen Sie sich mit Ihrem Anlagen-Monteur in Verbindung
560	Leistungs-Derating wegen Überfrequenz	Die Statusmeldung wird bei überhöhter Netzfrequenz angezeigt. Der Wechselrichter reduziert dabei die Leistung. Die Statusanzeige wird so lange angezeigt, bis sich der Wechselrichter wieder im Normalbetrieb befindet.	Sobald die Netzfrequenz wieder im zulässigen Bereich ist und sich der Wechselrichter wieder im Normalbetrieb befindet, wird der Fehler automatisch behoben Tritt die Statusmeldung dauernd auf, setzen Sie sich mit Ihrem Anlagen-Monteur in Verbindung.

Statusmeldungen - Klasse 7

Statusmeldungen der Klasse 7 betreffen die Steuerung, die Konfiguration und das Datenaufzeichnen des Wechselrichters und können den Einspeisebetrieb direkt oder indirekt beeinflussen.

Code	Beschreibung	Verhalten	Behebung
705	Konflikt beim Einstellen der Wechselrichter-Nummer (z.B. Nummer doppelt vergeben)	-	Wechselrichter-Nummer im Setup-Menü korrigieren
721	EEPROM wurde neu initialisiert	Warnmeldung wird am Display angezeigt	Statusmeldung quittieren; Falls die Statusmeldung dauerhaft angezeigt wird: Fronius-geschulten Servicetechniker verständigen
731	Initialisierungsfehler - USB-Stick wird nicht unterstützt		USB-Stick überprüfen oder austauschen Dateisystem des USB-Sticks überprüfen
732	Initialisierungsfehler - Überstrom am USB-Stick	Warnmeldung wird am Display angezeigt	Falls die Statusmeldung dauerhaft angezeigt wird: Fronius-geschulten Servicetechniker verständigen
733	Kein USB-Stick angesteckt	Warnmeldung wird am Display angezeigt.	USB-Stick anstecken oder überprüfen Falls die Statusmeldung dauerhaft angezeigt wird: Fronius-geschulten Servicetechniker verständigen
734	Update-Datei wird nicht erkannt oder ist nicht vorhanden	Warnmeldung wird am Display angezeigt	Update-Datei überprüfen (z.B. auf richtige Dateibenennung) Falls die Statusmeldung dauerhaft angezeigt wird: Fronius-geschulten Servicetechniker verständigen
735	nicht zum Gerät passende Update-Datei, zu alte Update-Datei	Warnmeldung wird am Display angezeigt, Update-Vorgang wird abgebrochen	Update-Datei überprüfen, gegebenenfalls die für das Gerät passende Update-Datei organisieren (z.B. unter http://www.fronius.com) Falls die Statusmeldung dauerhaft angezeigt wird: Fronius-geschulten Servicetechniker verständigen
736	Schreib- oder Lesefehler aufgetreten	Warnmeldung wird am Display angezeigt	USB-Stick und die darauf befindlichen Dateien überprüfen oder USB-Stick austauschen USB-Stick nur abstecken, wenn die LED 'Datenübertragung' nicht mehr blinkt oder leuchtet. Falls die Statusmeldung dauerhaft angezeigt wird: Fronius-geschulten Servicetechniker verständigen

Code	Beschreibung	Verhalten	Behebung
738	Abspeichern einer Log-Datei nicht möglich (z.B: USB-Stick ist schreibgeschützt oder voll)	Warnmeldung wird am Display angezeigt	Speicherplatz schaffen, Schreibschutz entfernen, gegebenenfalls USB-Stick überprüfen oder austauschen Falls die Statusmeldung dauerhaft angezeigt wird: Fronius-geschulten Servicetechniker verständigen
743	Fehler während des Updates aufgetreten	Warnmeldung wird am Display angezeigt	Update-Vorgang wiederholen, USB-Stick überprüfen Falls die Statusmeldung dauerhaft angezeigt wird: Fronius-geschulten Servicetechniker verständigen
745	Update-Datei fehlerhaft	Warnmeldung wird am Display angezeigt, Update-Vorgang wird abgebrochen	Update-Datei neu herunterladen Falls die Statusmeldung dauerhaft angezeigt wird: Fronius-geschulten Servicetechniker verständigen
751	Uhrzeit verloren	Warnmeldung wird am Display angezeigt	Zeit und Datum am Wechselrichter neu einstellen
752	Real Time Clock Modul Kommunikationsfehler	Warnmeldung wird am Display angezeigt	Zeit und Datum am Wechselrichter neu einstellen Falls die Statusmeldung dauerhaft angezeigt wird: Fronius-geschulten Servicetechniker verständigen
753	interner Fehler: Real Time Clock Modul ist im Notmodus	ungenauere Zeit, Uhrzeit-Verlust möglich (Einspeisebetrieb normal)	Zeit und Datum am Wechselrichter neu einstellen
757	Hardware-Fehler im Real Time Clock Modul	Fehlermeldung wird am Display angezeigt, der Wechselrichter speist keinen Strom ins Netz ein	Falls die Statusmeldung dauerhaft angezeigt wird: Fronius-geschulten Servicetechniker verständigen
766	Notfall-Leistungsbegrenzung wurde aktiviert (max. 750 W)	Fehlermeldung wird am Display angezeigt	

Kundendienst

WICHTIG! Wenden Sie sich an Ihren Fronius-Händler oder einen Fronius-geschulten Servicetechniker, wenn

- ein Fehler häufig, oder dauerhaft erscheint
- ein Fehler erscheint, der nicht in den Tabellen angeführt ist

Betrieb in Umgebungen mit starker Staubentwicklung

Bei Betrieb des Wechselrichters in Umgebungen mit starker Staubentwicklung: wenn nötig den Kühlkörper und den Lüfter an der Rückseite des Wechselrichters sowie die Zuluftöffnungen an der Wandhalterung mit sauberer Druckluft ausblasen.

Technische Daten

Fronius Galvo 1.5-1

Eingangsdaten

Max. DC-Leistung	1600 W
MPP-Spannungsbereich	120 - 335 V DC
Max. Eingangsspannung (bei 1000 W/m ² / -10 °C im Leerlauf)	420 V DC
Max. Eingangsstrom	13,3 A
Max. Kurzschluss-Strom der Solarmodule	20,0 A
Max. Rückspeise-Strom ⁴⁾	8,9 A

Ausgangsdaten

Nominale Ausgangsleistung (P _{nom})	1500 W
Max. Ausgangsleistung	1500 W
Nominale Netzspannung	1 ~ NPE 230 V
Min. Netzspannung	180 V ¹⁾
Max. Netzspannung	270 V ¹⁾
Max. Ausgangsstrom	7,2 A
Nominale Frequenz	50 - 60 Hz ¹⁾
Klirrfaktor	< 4 %
Leistungsfaktor cos phi	1 0,85 - 1 ind./cap. ²⁾
Max. zulässige Netzimpedanz Z _{max} am PCC ³⁾	keine
Einschalt-Stromimpuls ⁶⁾ und Dauer	36,0 A / 9,4 ms
Max. Ausgangs-Fehlerstrom pro Zeitdauer	43,0 A / 1,24 ms

Allgemeine Daten

Maximaler Wirkungsgrad	95,9 %
Europ. Wirkungsgrad	94,5 %
Eigenverbrauch bei Nacht	0,47 W
Kühlung	geregelte Zwangsbelüftung
Schutzart	IP 55
Abmessungen h x b x t	645 x 431 x 204 mm
Gewicht	16,35 kg
Zulässige Umgebungstemperatur	- 25 °C - +50 °C
Zulässige Luftfeuchtigkeit	0 - 100 %
EMV Emissionsklasse	B
Überspannungskategorie DC / AC	2 / 3

Schutzeinrichtungen

DC-Isolationsmessung	Warnung / Abschaltung ⁷⁾ bei R _{ISO} < 600 kOHM
Verhalten bei DC-Überlast	Arbeitspunkt-Verschiebung, Leistungsbegrenzung
DC-Trennschalter	integriert

**Fronius Galvo
2.0-1**
Eingangsdaten

Maximum DC-Leistung	2140 W
MPP-Spannungsbereich	120 - 335 V DC
Max. Eingangsspannung (bei 1000 W/m ² / -10 °C im Leerlauf)	420 V DC
Max. Eingangsstrom	17,8 A
Max. Kurzschluss-Strom der Solarmodule	26,8 A
Max. Rückspeise-Strom ⁴⁾	11,9 A

Ausgangsdaten

Nominale Ausgangsleistung (P _{nom})	2000 W
Max. Ausgangsleistung	2000 W
Nominale Netzspannung	1 ~ NPE 230 V
Min. Netzspannung	180 V ¹⁾
Max. Netzspannung	270 V ¹⁾
Max. Ausgangsstrom	9,7 A
Nominale Frequenz	50 - 60 Hz ¹⁾
Klirrfaktor	< 4 %
Leistungsfaktor cos phi	1 0,85 - 1 ind./cap. ²⁾
Max. zulässige Netzimpedanz Z _{max} am PCC ³⁾	keine
Einschalt-Stromimpuls ⁶⁾ und Dauer	36,0 A / 9,4 ms
Max. Ausgangs-Fehlerstrom pro Zeitdauer	43,0 A / 1,24 ms

Allgemeine Daten

Maximaler Wirkungsgrad	96,0 %
Europ. Wirkungsgrad	94,9 %
Eigenverbrauch bei Nacht	0,47 W
Kühlung	geregelt Zwangsbelüftung
Schutzart	IP 55
Abmessungen h x b x t	645 x 431 x 204 mm
Gewicht	16,35 kg
Zulässige Umgebungstemperatur	- 25 °C - +50 °C
Zulässige Luftfeuchtigkeit	0 - 100 %
EMV Emissionsklasse	B
Überspannungskategorie DC / AC	2 / 3

Schutzeinrichtungen

DC-Isolationsmessung	Warnung / Abschaltung ⁷⁾ bei R _{ISO} < 600 kOHM
Verhalten bei DC-Überlast	Arbeitspunkt-Verschiebung Leistungsbegrenzung
DC-Trennschalter	integriert

**Fronius Galvo
2.5-1**

Eingangsdaten

Max. DC-Leistung	2650 W
MPP-Spannungsbereich	165 - 440 V DC
Max. Eingangsspannung (bei 1000 W/m ² / -10 °C im Leerlauf)	550 V DC
Max. Eingangsstrom	16,6 A
Max. Kurzschluss-Strom der Solarmodule	24,8 A
Max. Rückspeise-Strom ⁴⁾	11 A

Ausgangsdaten

Nominale Ausgangsleistung (P _{nom})	2500 W
Max. Ausgangsleistung	2500 W
Nominale Netzspannung	1 ~ NPE 230 V
Min. Netzspannung	180 V ¹⁾
Max. Netzspannung	270 V ¹⁾
Max. Ausgangsstrom	12,1 A
Nominale Frequenz	50 - 60 Hz ¹⁾
Klirrfaktor	< 4 %
Leistungsfaktor cos phi	1 0,85 - 1 ind./cap. ²⁾
Max. zulässige Netzimpedanz Z _{max} am PCC ³⁾	keine
Einschalt-Stromimpuls ⁶⁾ und Dauer	36,0 A / 9,4 ms
Max. Ausgangs-Fehlerstrom pro Zeitdauer	43,0 A / 1,24 ms

Allgemeine Daten

Maximaler Wirkungsgrad	96,1 %
Europ. Wirkungsgrad	95,2 %
Eigenverbrauch bei Nacht	0,47 W
Kühlung	geregelt Zwangsbelüftung
Schutzart	IP 55
Abmessungen h x b x t	645 x 431 x 204 mm
Gewicht	16,75 kg
Zulässige Umgebungstemperatur	- 25 °C - +50 °C
Zulässige Luftfeuchtigkeit	0 - 100 %
EMV Emissionsklasse	B
Überspannungskategorie DC / AC	2 / 3

Schutzeinrichtungen

DC-Isolationsmessung	Warnung / Abschaltung ⁷⁾ bei R _{ISO} < 600 kOHM
Verhalten bei DC-Überlast	Arbeitspunkt-Verschiebung Leistungsbegrenzung
DC-Trennschalter	integriert

**Fronius Galvo
3.0-1**
Eingangsdaten

Max. DC-Leistung	3160 W
MPP-Spannungsbereich	165 - 440 V DC
Max. Eingangsspannung (bei 1000 W/m ² / -10 °C im Leerlauf)	550 V DC
Max. Eingangsstrom	19,8 A
Max. Kurzschluss-Strom der Solarmodule	29,6 A
Max. Rückspeise-Strom ⁴⁾	13,2 A

Ausgangsdaten

Nominale Ausgangsleistung (P _{nom})	3000 W
Max. Ausgangsleistung	3000 W
Nominale Netzspannung	1 ~ NPE 230 V
Min. Netzspannung	180 V ¹⁾
Max. Netzspannung	270 V ¹⁾
Max. Ausgangsstrom	14,5 A
Nominale Frequenz	50 - 60 Hz ¹⁾
Klirrfaktor	< 4 %
Leistungsfaktor cos phi	1 0,85 - 1 ind./cap. ²⁾
Max. zulässige Netzimpedanz Z _{max} am PCC ³⁾	keine
Einschalt-Stromimpuls ⁶⁾ und Dauer	36,0 A / 9,4 ms
Max. Ausgangs-Fehlerstrom pro Zeitdauer	43,0 A / 1,24 ms

Allgemeine Daten

Maximaler Wirkungsgrad	96,1 %
Europ. Wirkungsgrad	95,4 %
Eigenverbrauch bei Nacht	0,47 W
Kühlung	geregelt Zwangsbelüftung
Schutzart	IP 55
Abmessungen h x b x t	645 x 431 x 204 mm
Gewicht	16,75 kg
Zulässige Umgebungstemperatur	- 25 °C - +50 °C
Zulässige Luftfeuchtigkeit	0 - 100 %
EMV Emissionsklasse	B
Überspannungskategorie DC / AC	2 / 3

Schutzeinrichtungen

DC-Isolationsmessung	Warnung / Abschaltung ⁷⁾ bei R _{ISO} < 600 kOHM
Verhalten bei DC-Überlast	Arbeitspunkt-Verschiebung Leistungsbegrenzung
DC-Trennschalter	integriert

**Fronius Galvo
3.1-1**

Eingangsdaten

Max. DC-Leistung	3310 W
MPP-Spannungsbereich	165 - 440 V DC
Max. Eingangsspannung (bei 1000 W/m ² / -10 °C im Leerlauf)	550 V DC
Max. Eingangsstrom	20,7 A
Max. Kurzschluss-Strom der Solarmodule	31,0 A
Max. Rückspeise-Strom ⁴⁾	13,8 A

Ausgangsdaten

Nominale Ausgangsleistung (P _{nom})	3100 W
Max. Ausgangsleistung	3100 W
Nominale Netzspannung	1 ~ NPE 230 V
Min. Netzspannung	180 V ¹⁾
Max. Netzspannung	270 V ¹⁾
Max. Ausgangsstrom	15,0 A
Nominale Frequenz	50 - 60 Hz ¹⁾
Klirrfaktor	< 4 %
Leistungsfaktor cos phi	1 0,85 - 1 ind./cap. ²⁾
Max. zulässige Netzimpedanz Z _{max} am PCC ³⁾	keine
Einschalt-Stromimpuls ⁶⁾ und Dauer	36,0 A / 9,4 ms
Max. Ausgangs-Fehlerstrom pro Zeitdauer	43,0 A / 1,24 ms

Allgemeine Daten

Maximaler Wirkungsgrad	96,1 %
Europ. Wirkungsgrad	95,4 %
Eigenverbrauch bei Nacht	0,47 W
Kühlung	geregelt Zwangsbelüftung
Schutzart	IP 55
Abmessungen h x b x t	645 x 431 x 204 mm
Gewicht	16,75 kg
Zulässige Umgebungstemperatur	- 25 °C - +50 °C
Zulässige Luftfeuchtigkeit	0 - 100 %
EMV Emissionsklasse	B
Überspannungskategorie DC / AC	2 / 3

Schutzeinrichtungen

DC-Isolationsmessung	Warnung / Abschaltung ⁷⁾ bei R _{ISO} < 600 kOHM
Verhalten bei DC-Überlast	Arbeitspunkt-Verschiebung Leistungsbegrenzung
DC-Trennschalter	integriert

**Fronius Galvo
Dummy**

Nominale Netzspannung	1 ~ NPE 230 V
Netzspannungs-Toleranz	+10 / -5 % ¹⁾
Nominale Frequenz	50 - 60 Hz ¹⁾
Schutzart	IP 55
Abmessungen h x b x t	645 x 431 x 204 mm
Gewicht	16,75 kg

**Erklärung der
Fußnoten**

- 1) Angegebene Werte sind Standard-Werte; je nach Anforderung wird der Wechselrichter spezifisch auf das jeweilige Land abgestimmt.
- 2) Je nach Länder-Setup oder gerätespezifischen Einstellungen (ind. = induktiv; cap. = kapazitiv)
- 3) PCC = Schnittstelle zum öffentlichen Netz
- 4) Maximaler Strom vom Wechselrichter zum Solarmodul bei einem Fehler im Wechselrichter oder bei fehlerhafter Isolation zwischen AC- und DC-Seite
- 5) sichergestellt durch den elektrischen Aufbau des Wechselrichters
- 6) Stromspitze beim Einschalten des Wechselrichters
- 7) Je nach Länder-Setup

**Berücksichtigte
Normen und
Richtlinien**

- IEC 62109-1:2010 - IEC 62109-2:2011 - EN 61000-3-2:2006
- EN 61000-3-3:2008 - EN 61000-6-2:2005 - EN 61000-6-3:2007/A1:2011
- EN 62233:2008

CE-Kennzeichen

Alle erforderlichen und einschlägigen Normen sowie Richtlinien im Rahmen der einschlägigen EU-Richtlinie werden eingehalten, sodass die Geräte mit dem CE-Kennzeichen ausgestattet sind.

Netz-Schnittstelle

- ÖVE/ÖNORM E 8001-4-712
- VDE 0126-1-1/A1
- VDE-AR-N 4105

Parallelbetrieb von Eigenerzeugungsanlagen

Der Wechselrichter erfüllt die

- „Richtlinien für Anschluss und Parallelbetrieb von Eigenerzeugungsanlagen am Niederspannungsnetz“ des Verbandes der Elektrizitätswirtschaft (VDEW)
- „Technischen Richtlinien für den Parallelbetrieb von Eigenerzeugungsanlagen mit Verteilernetzen“ des Verbandes der Elektrizitätsunternehmen Österreichs

Schaltung zur Verhinderung des Inselbetriebes

Der Wechselrichter verfügt über eine von VDE nach VDE-AR-N 4105 zugelassenen Schaltung zur Verhinderung des Inselbetriebes.

Netzausfall

Die serienmäßig in den Wechselrichter integrierten Mess- und Sicherheitsverfahren sorgen dafür, dass bei einem Netzausfall die Einspeisung sofort unterbrochen wird (z.B. bei Abschaltung durch den Energieversorger oder Leitungsschaden).

Garantiebedingungen und Entsorgung

Fronius Werksgarantie

Bei Auslieferung von Fronius Wechselrichtern gilt weltweit die Fronius Werksgarantie von 60 Monaten ab Installationsdatum, welche kostenpflichtig verlängert werden kann. Während dieser Garantiezeit gewährleistet Fronius die ordnungsgemäße Funktion des Wechselrichters.

Detaillierte, länderspezifische Garantiebedingungen sind beim zuständigen Anlageninstallateur oder im Internet unter folgender Adresse erhältlich:
<http://www.fronius.com/Solar/Garantie>

Zur Inanspruchnahme der Fronius Werksgarantie müssen die zum Produkt gehörende Rechnung sowie die Garantiebedingungen und gegebenenfalls das zusätzlich erworbene Garantiezertifikat zur Verlängerung der Garantieleistung vorgelegt werden.

Fronius empfiehlt daher, nach der Inbetriebnahme des Wechselrichters ein aktuelles Exemplar der Garantiebedingungen auszudrucken.

Entsorgung

Sollte Ihr Wechselrichter eines Tages ausgetauscht werden, nimmt Fronius das Altgerät zurück und sorgt für eine fachgerechte Wiederverwertung.

Cher lecteur

Introduction

Nous vous remercions de la confiance que vous nous témoignez et nous vous félicitons d'avoir acquis ce produit Fronius de haute qualité technique. Les présentes Instructions de service doivent vous permettre de vous familiariser avec ce produit. Par une lecture attentive, vous apprendrez à connaître les diverses possibilités de votre produit Fronius. C'est ainsi seulement que vous pourrez en exploiter au mieux tous les avantages.

Respectez les consignes de sécurité et veillez par ce biais à garantir davantage de sécurité sur le lieu d'utilisation du produit. Une manipulation appropriée de ce produit garantit sa qualité et sa fiabilité à long terme. Ces deux critères sont des conditions essentielles pour un résultat optimal.

Explication des consignes de sécurité



DANGER ! Signale un risque de danger immédiat. S'il n'est pas évité, il peut entraîner la mort ou des blessures graves.



AVERTISSEMENT ! Signale une situation potentiellement dangereuse. Si elle n'est pas évitée, elle peut entraîner la mort ou des blessures graves.



ATTENTION ! Signale une situation susceptible de provoquer des dommages. Si elle n'est pas évitée, elle peut entraîner des blessures légères ou minimales, ainsi que des dommages matériels.



REMARQUE! Désigne un risque de mauvais résultats de travail et de possibles dommages sur l'équipement.

IMPORTANT! Désigne des astuces d'utilisation et d'autres informations particulièrement utiles. Cette mention ne signale pas une situation dangereuse ou susceptible de provoquer des dommages.

Soyez extrêmement attentif lorsque vous voyez l'un des symboles illustrés dans le chapitre « Consignes de sécurité ».

Sommaire

Consignes de sécurité	61
Généralités.....	64
Concept d'appareil	64
Utilisation conforme à la destination	65
Avertissements sur l'appareil	65
Remarques concernant l'appareil Dummy	66
Communication de données et Solar Net	67
Solar Net et transfert de données	67
Zone de communication de données.....	67
Description de la DEL « Communication Solar Net »	69
Exemple.....	69
Installation des cartes d'option dans l'onduleur	70
Fronius Datamanager	71
Éléments de commande, connecteurs et voyants sur le Fronius Datamanager.....	71
Fronius Datamanager durant la nuit ou en cas de tension DC insuffisante.....	72
Installation du « Fronius Datamanager » – vue d'ensemble.....	72
Éléments de commande et voyants.....	75
Éléments de commande et voyants.....	75
Écran.....	76
Le niveau menu	77
Activation de l'éclairage de l'écran.....	77
Désactivation automatique de l'éclairage de l'écran / Accès au point de menu « ACTUEL »	77
Accès au niveau menu.....	77
Les points de menu ACTUEL, LOG et GRAPHE.....	78
ACTUEL LOG GRAPHE.....	78
Valeurs affichées dans les points de menu ACTUEL et LOG.....	78
Le point de menu SETUP	80
Configuration.....	80
SETUP.....	80
Navigation dans le point de menu SETUP.....	80
Configuration des entrées de menu – généralités	82
Exemple d'utilisation : réglage de l'heure.....	83
Les entrées du menu Setup.....	84
Veille	84
DATCOM	84
USB.....	85
Relais	86
Energie-Manager	88
Date / Heure	89
Paramètres de l'écran.....	89
Gain d'énergie.....	91
Ventilateur.....	92
Le point de menu INFO.....	93
INFO	93
Valeurs de mesure Etat EP État du réseau	93
Informations sur l'appareil.....	94
Version.....	94
Activer/désactiver le verrouillage des touches.....	95
Généralités.....	95
Activer / désactiver le verrouillage des touches.....	95
Clé USB en tant que Datalogger et pour actualiser le logiciel de l'onduleur.....	97
Clé USB en tant que Datalogger.....	97
Clés USB adaptées.....	97
Clé USB pour l'actualisation du logiciel de l'onduleur	98
Retrait de la clé USB.....	98
Le menu Basic	99
Généralités.....	99
Accéder au menu Basic.....	99
Les entrées du menu Basic	100
Diagnostic d'état et élimination des défauts.....	102

Affichage de messages d'état	102
Panne générale de l'écran	102
Messages d'état – classe 1	102
Messages d'état – classe 3	103
Messages d'état – classe 4	104
Messages d'état – classe 5	105
Messages d'état – classe 7	106
Service clientèle	108
Fonctionnement dans des environnements soumis à un fort dégagement de poussières	108
Caractéristiques techniques	109
Fronius Galvo 1.5-1	109
Fronius Galvo 2.0-1	110
Fronius Galvo 2.5-1	111
Fronius Galvo 3.0-1	112
Fronius Galvo 3.1-1	113
Fronius Galvo Dummy	114
Explication des notes de bas de page	114
Normes et directives appliquées	114
Conditions de garantie et élimination	115
Garantie d'usine Fronius	115
Élimination des déchets	115

Consignes de sécurité

Généralités



Cet appareil est fabriqué selon l'état actuel de la technique et conformément aux règles techniques de sécurité en vigueur. Cependant, en cas d'erreur de manipulation ou de mauvaise utilisation, il existe un risque

- de blessure et de mort pour l'utilisateur ou des tiers,
- de dommages pour l'appareil et les autres biens de l'exploitant,
- d'inefficacité du travail avec l'appareil.

Toutes les personnes concernées par la mise en service, la maintenance et la remise en état de l'appareil doivent

- posséder les qualifications correspondantes,
- connaître le maniement des installations électriques et
- lire attentivement et suivre avec précision les prescriptions des présentes Instructions de service.

Les Instructions de service doivent être conservées en permanence sur le lieu d'utilisation de l'appareil. En complément des présentes Instructions de service, les règles générales et locales en vigueur concernant la prévention des accidents et la protection de l'environnement doivent être respectées.

Concernant les avertissements de sécurité et de danger présents sur l'appareil

- veiller à leur lisibilité permanente,
- ne pas les détériorer,
- ne pas les retirer,
- ne pas les recouvrir, ni coller d'autres autocollants par-dessus, ni les peindre.



Mettre en service l'appareil uniquement si tous les dispositifs de protection sont entièrement opérationnels. Si les dispositifs de protection ne sont pas entièrement opérationnels, il existe un risque

- de blessure et de mort pour l'utilisateur ou des tiers,
- de dommages pour l'appareil et les autres biens de l'exploitant,
- d'inefficacité du travail avec l'appareil.

Les dispositifs de protection dont la fonctionnalité n'est pas totale doivent être remis en état par une entreprise spécialisée agréée avant la mise en marche de l'appareil.

Ne jamais mettre hors circuit ou hors service les dispositifs de protection.

Vous trouverez les emplacements des avertissements de sécurité et de danger présents sur l'appareil au chapitre « Généralités » des Instructions de service de votre appareil.

Éliminer les pannes qui peuvent menacer la sécurité avant de mettre l'appareil en marche.

Votre sécurité est en jeu !

Conditions ambiantes



Tout fonctionnement ou stockage de l'appareil en dehors du domaine d'utilisation indiqué est considéré comme non conforme. Le fabricant ne saurait être tenu pour responsable des dommages consécutifs.

Vous trouverez des informations plus précises concernant les conditions d'utilisation admises dans les caractéristiques techniques de vos instructions de service.

Personnel qualifié



Les informations de service contenues dans les présentes Instructions de service sont exclusivement destinées au personnel technique qualifié. Un choc électrique peut être mortel. N'effectuez pas d'opérations autres que celles indiquées dans les Instructions de service. Ceci s'applique même si vous possédez les qualifications correspondantes.



Tous les câbles et les tuyaux doivent être solides, intacts, isolés et de capacité suffisante. Faire réparer sans délai les connexions lâches, encrassées, endommagées ou les câbles sous-dimensionnés par une entreprise spécialisée agréée.



Les travaux d'entretien et de maintenance ne doivent être réalisés que par une entreprise spécialisée agréée.

Les pièces provenant d'autres fournisseurs n'offrent pas de garantie de construction et de fabrication conformes aux exigences de qualité et de sécurité. Utiliser uniquement les pièces de rechange d'origine (valable également pour les pièces standardisées).

Ne réaliser aucune modification, installation ou transformation sur l'appareil sans autorisation du fabricant.

Remplacer immédiatement les éléments qui ne sont pas en parfait état.

Données relatives aux valeurs des émissions sonores



L'étage maximal de puissance sonore de l'onduleur est < 59 dB (A) (réf. 1 pW) en fonctionnement à pleine charge, conf. à la norme IEC 62109-1:2010.

Grâce à une régulation électronique de la température, le bruit du refroidissement de l'appareil est maintenu aussi faible que possible et dépend de la puissance transformée, de la température ambiante, du niveau de propreté de l'appareil, etc.

Une valeur d'émission rapportée au poste de travail ne peut être indiquée pour cet appareil, car le niveau de pression acoustique est fortement dépendant de la situation de montage, de la qualité du réseau, des cloisons environnantes et des caractéristiques générales du local.

Mesures relatives à la CEM



Dans certains cas, des influences peuvent se manifester dans la zone d'application prévue malgré le respect des valeurs-limites d'émissions normalisées (p. ex. en présence d'appareils sensibles sur le site d'installation ou lorsque ce dernier est situé à proximité de récepteurs radio ou TV). L'exploitant est alors tenu de prendre les mesures nécessaires pour éliminer les dysfonctionnements.

Élimination des déchets

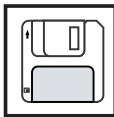

Conformément à la directive européenne 2002/96/CE relative aux déchets d'équipements électriques et électroniques et sa transposition dans le droit national, les appareils électriques usagés doivent être collectés de manière séparée et faire l'objet d'un recyclage conforme à la protection de l'environnement. Veuillez à rapporter votre appareil usagé auprès de votre revendeur ou renseignez-vous sur l'existence d'un système de collecte et d'élimination local autorisé. Le non respect de cette directive européenne peut avoir des conséquences pour l'environnement et pour votre santé !

Sûreté des données

L'utilisateur est responsable de la sûreté des données liées à des modifications par rapport aux réglages d'usine. Le fabricant décline toute responsabilité en cas de perte de réglages personnels.

Droits d'auteur

Les droits de reproduction des présentes Instructions de service sont réservés au fabricant.

Les textes et les illustrations correspondent à l'état de la technique lors de l'impression. Sous réserve de modifications. Le contenu des Instructions de service ne peut justifier aucune réclamation de la part de l'acheteur. Nous vous remercions de nous faire part de vos propositions d'amélioration et de nous signaler les éventuelles erreurs contenues dans les Instructions de service.

Généralités

Concept d'appareil

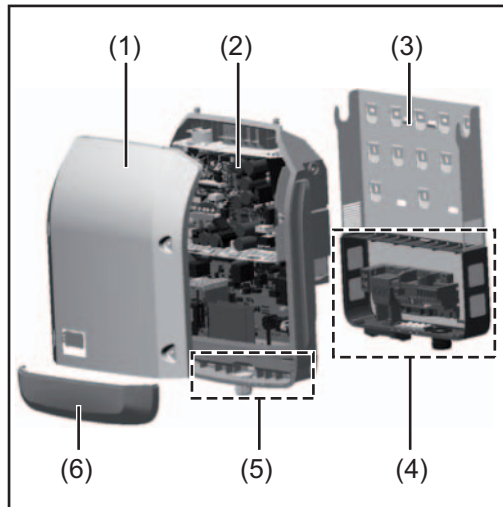

Structure de l'appareil :

- (1) Couvercle du boîtier
- (2) Onduleur
- (3) Support mural
- (4) Zone de raccordement avec interrupteur principal DC
- (5) Zone de communication de données
- (6) Capot de la zone de communication de données

L'onduleur transforme en courant alternatif le courant continu généré par les modules solaires. Ce courant alternatif, synchrone avec la tension du secteur, est alors injecté dans le réseau électrique public.

L'onduleur a été exclusivement conçu pour être utilisé avec des installations photovoltaïques couplées au réseau, une production de courant indépendante du réseau public n'est donc pas possible.

De par sa construction et ses fonctionnalités, l'onduleur offre une sécurité maximale lors du montage et de l'exploitation.

L'onduleur surveille automatiquement le réseau électrique public. En cas de conditions de réseau anormales (par ex. coupure de courant, interruption, etc.), l'onduleur arrête immédiatement son fonctionnement et interrompt l'injection de courant dans le réseau électrique.

La surveillance du réseau inclut la surveillance de la tension, de la fréquence et des conditions en îlot.

L'onduleur fonctionne de manière totalement automatique. Après le lever du soleil, dès que les modules solaires disposent de suffisamment d'énergie, l'onduleur commence à surveiller le réseau. Lorsque le rayonnement solaire est suffisant, l'onduleur démarre le mode d'injection dans le réseau.

L'onduleur fonctionne de sorte à prélever un maximum de puissance des modules solaires.

Dès que l'offre d'énergie n'est plus suffisante pour une injection dans le réseau, l'onduleur coupe la connexion de l'électronique de puissance au réseau et interrompt le fonctionnement. Tous les réglages et toutes les données enregistrées sont mémorisés.

Lorsque la température de l'onduleur est trop élevée, celui-ci s'autoprotège en réduisant automatiquement la puissance de sortie actuelle.

Une température d'onduleur trop importante peut être due à une température ambiante élevée ou à une évacuation de l'air chaud insuffisante (par ex. en cas d'installation dans une armoire de commande sans évacuation de l'air chaud adaptée).

Utilisation conforme à la destination

L'onduleur solaire est exclusivement destiné à transformer le courant continu des modules solaires en courant alternatif et à injecter ce dernier dans le réseau électrique public.

Est considérée comme non conforme :

- toute autre utilisation ou toute utilisation allant au-delà,
- toute transformation sur l'onduleur n'étant pas expressément recommandée par Fronius,
- l'installation de composants n'étant pas expressément recommandés ou distribués par Fronius.

Le fabricant ne saurait être tenu responsable des dommages consécutifs.

Toute prétention à garantie devient caduque.

Font également partie de l'utilisation conforme

- la lecture attentive et le respect de toutes les indications et de tous les avertissements de sécurité et de danger des Instructions de service,
- le respect des travaux d'inspection et de maintenance,
- le montage conforme aux Instructions de service.

Lors de la conception de l'installation photovoltaïque, veiller à ce que tous les composants de l'installation soient exclusivement exploités dans leur domaine d'utilisation autorisé.

Tous les fabricants de modules solaires recommandent de respecter des mesures destinées au maintien durable des propriétés du module solaire.

Tenir compte des dispositions du distributeur d'électricité pour l'injection dans le réseau.

Avertissements sur l'appareil

Des avertissements et symboles de sécurité figurent sur et dans l'onduleur. Ces avertissements et symboles de sécurité ne doivent être ni retirés, ni recouverts. Ils permettent de prévenir les erreurs de manipulation pouvant être à l'origine de graves dommages corporels et matériels.



Symboles de sécurité :



Risque de dommages corporels et matériels graves lié à une erreur de manipulation



Utiliser les fonctions décrites uniquement après avoir lu et compris l'intégralité des documents suivants :

- les présentes Instructions de service,
- toutes les Instructions de service des composants périphériques de l'installation photovoltaïque, en particulier les consignes de sécurité.



Tension électrique dangereuse



Attendre l'expiration de la durée de décharge des condensateurs !

Texte des avertissements :

AVERTISSEMENT !

Une décharge électrique peut être mortelle. Avant d'ouvrir l'appareil, veiller à ce que le côté entrée et le côté sortie soient hors tension. Attendre l'expiration de la durée de décharge des condensateurs (3 minutes).





Remarques concernant l'appareil Dummy

L'appareil Dummy n'est pas adapté pour le raccordement fonctionnel à une installation photovoltaïque et doit être mis en service exclusivement à des fins de présentation.

IMPORTANT ! Ne jamais raccorder des câbles DC sous tension aux connecteurs DC d'un appareil Dummy.

Le raccordement de câbles ou de sections de câbles sans tension à des fins de présentation est autorisé.

Un appareil Dummy peut être identifié à sa plaque signalétique :

 www.fronius.com			 N 28324	UAC nom	220 V	230 V
				fAC nom	50 Hz	
Model No.				Grid	1-NPE	
Part No.				IAC max	13.6 A	13.0 A
Ser. No.				Snom / Smax	3000 VA	
				dos p	1	
				UDC	165 - 440 V	
				UDC max	550 V	
				IDC max	19.5 A	
				Isc pv	29.2 A	
				IEC62109-1/-2 / EN61000-3-2/-3 / EN61000-6-2/-3 / EN62233		
				ÖVE/ÖNORM E 8001-4-712		
				Safety Class 1	IP 44	

Plaque signalétique d'un appareil Dummy

Communication de données et Solar Net

Solar Net et transfert de données

Solar Net a été développé par Fronius pour une utilisation individuelle des extensions de système. Solar Net est un réseau de données permettant de relier plusieurs onduleurs aux extensions de système.

Solar Net est un système de bus. Pour la communication d'un ou plusieurs onduleurs avec les extensions de système, un seul câble suffit.

Diverses extensions de système sont automatiquement reconnues par Solar Net.

Pour différencier plusieurs extensions de système identiques, il est nécessaire de leur attribuer un numéro individuel.

Pour définir chaque onduleur de manière univoque dans Solar Net, il faut également leur affecter un numéro individuel.

Procéder à l'attribution des numéros individuels conformément aux prescriptions de la section « Le menu Setup ».

Des informations détaillées sur les différentes extensions de système figurent dans les Instructions de service correspondantes et sur le site Internet <http://www.fronius.com>.

Plus d'informations concernant le câblage des composants DATCOM sous <http://www.fronius.com> - Électronique Solaire / Info & Support / Documents à télécharger / Manuels d'utilisation / Système de surveillance / Procédure de câblage Fronius DATCOM.

Zone de communication de données

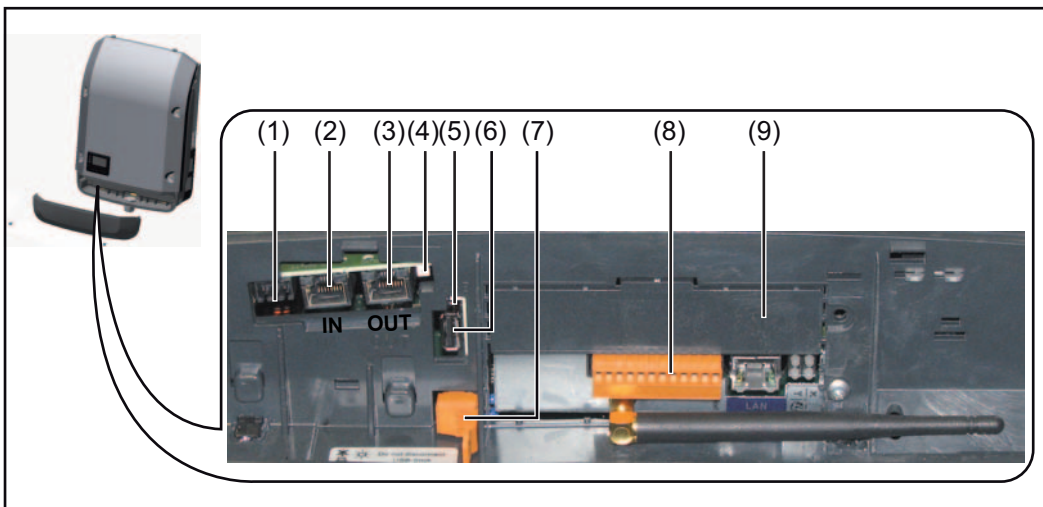

Selon le modèle, l'onduleur peut être équipé de la carte enfichable Fronius Datamanager.

Pos.	Désignation
(1)	<p>Interface de courant multifonction connectable (par ex. pour fonction de réduction de puissance, interface de compteur, entrée de mesure, etc.)</p> <p>Entrée de mesure : max. 20 mA, résistance de mesure 100 Ohm</p> <p>« Tension d'alimentation » : max. 15 mA ou 16 V DC</p> <p>Pour le raccordement à l'interface de courant multifonction, utiliser la contre-fiche à 2 pôles fournie avec l'onduleur.</p> <p>L'interface de courant multifonction n'est pas encore prise en charge par le logiciel.</p>
(2)	Connecteur Solar Net IN
(3)	<p>Connecteur Solar Net OUT</p> <p>Entrée et sortie « Fronius Solar Net » pour la connexion avec d'autres composants DATCOM (par ex. onduleur, Sensor Box, etc.)</p> <p>Lors de la mise en réseau de plusieurs composants DATCOM, un obturateur de port libre doit être enfiché sur chaque connecteur IN ou OUT libre d'un composant DATCOM.</p> <p>2 obturateurs de port libre sont inclus dans la livraison des onduleurs équipés de la carte enfichable Fronius Datamanager.</p>
(4)	<p>DEL « Communication Solar Net »</p> <p>indique si l'alimentation Solar Net est disponible.</p>
(5)	<p>DEL « Transfert de données »</p> <p>clignote lors de l'enregistrement de données de logging. Pendant ce laps de temps, la clé USB ne doit pas être retirée.</p>
(6)	<p>Connecteur USB A</p> <p>pour le raccordement d'une clé USB de taille maximale 65 x 30 mm</p> <p>La clé USB peut jouer un rôle de Datalogger pour un onduleur. La clé USB n'est pas comprise dans la livraison de l'onduleur.</p>
(7)	<p>Contact sans potentiel avec contre-fiche</p> <p>max. 250 V AC / 30 V DC max. 4 A AC / 1 A DC section de câble max. 1,5 mm²</p> <p>Broche 1 = contact à ouverture (Normally Closed) Broche 2 = commun (Common) Broche 3 = contact à fermeture (Normally Open) (broches de haut en bas)</p> <p>Pour le raccordement au contact sans potentiel, utiliser la contre-fiche fournie avec l'onduleur.</p>
(8)	<p>Fronius Datamanager avec antenne WiFi</p> <p>ou</p> <p>cache pour compartiment de cartes d'option</p>
(9)	Cache pour compartiment de cartes d'option

Description de la DEL « Communication Solar Net »

La DEL « Communication Solar Net » est allumée :

L'alimentation pour la communication de données au sein de Fronius Solar Net fonctionne correctement

La DEL « Communication Solar Net » est éteinte :

Erreur de la communication de données dans Fronius Solar Net

- Surintensité (flux de courant > 3 A, par ex. en raison d'un court-circuit dans Fronius Solar Net)
- Sous-tension (pas de court-circuit, tension dans Fronius Solar Net < 6,5 V, par ex. en raison d'un nombre de composants DATCOM trop important dans Fronius Solar Net et d'une alimentation électrique insuffisante)

Dans ce cas, une alimentation électrique externe via un bloc d'alimentation externe est nécessaire pour les composants DATCOM.

Pour détecter la présence d'une sous-tension, vérifier le cas échéant d'autres composants DATCOM.

La DEL « Communication Solar Net » clignote brièvement toutes les 5 secondes :

Après une déconnexion due à une surintensité ou à une sous-tension, l'onduleur essaie toutes les 5 secondes de rétablir l'alimentation électrique dans Fronius Solar Net, tant que l'erreur perdure.

Lorsque l'erreur est éliminée, Fronius Solar Net est à nouveau alimenté en courant dans les 5 secondes.

Exemple

Enregistrement et archivage des données relatives à l'onduleur et au capteur à l'aide du Fronius Datamanager et de la Fronius Sensor Box :

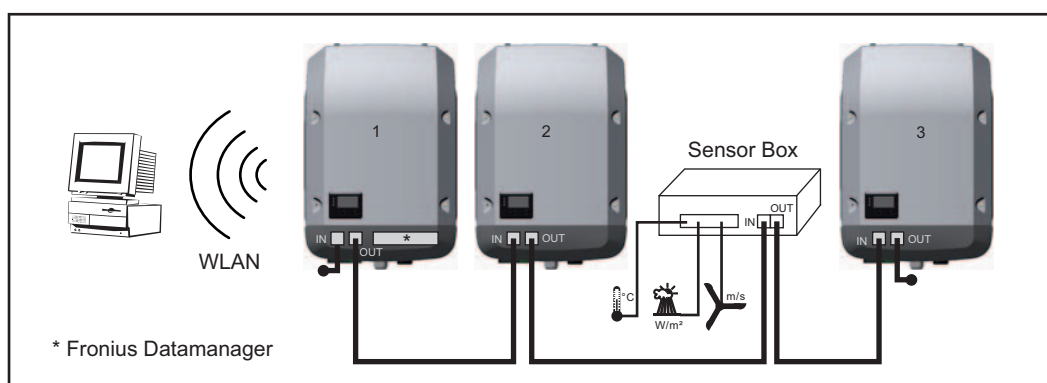

Réseau de données avec 3 onduleurs et une Fronius Sensor Box :

- onduleur 1 avec Fronius Datamanager
- onduleurs 2 et 3 sans Fronius Datamanager !

● = obturateur de port libre

La communication externe (Solar Net) s'effectue sur l'onduleur via la zone de communication de données. La zone de communication de données comprend deux interfaces RS 422 jouant un rôle d'entrée et de sortie. La liaison est réalisée au moyen de connecteurs RJ45.

IMPORTANT ! Puisque le Fronius Datamanager fonctionne comme un Datalogger, aucun autre Datalogger ne doit être présent dans le circuit Fronius Solar Net. Un seul Fronius Datamanager par circuit Fronius Solar Net !

Démonter tous les autres Fronius Datamanager et obturer le compartiment pour cartes d'option libre au moyen du cache disponible en option auprès de Fronius (42,0405,2020) ou utiliser Fronius Galvo sans Fronius Datamanager.

**Installation des
cartes d'option
dans l'onduleur**

Plus d'informations sur l'installation des cartes d'option dans l'onduleur et le raccordement des câbles de communication de données dans les Instructions d'installation.

Fronius Datamanager

Éléments de commande, connecteurs et voyants sur le Fronius Datamanager

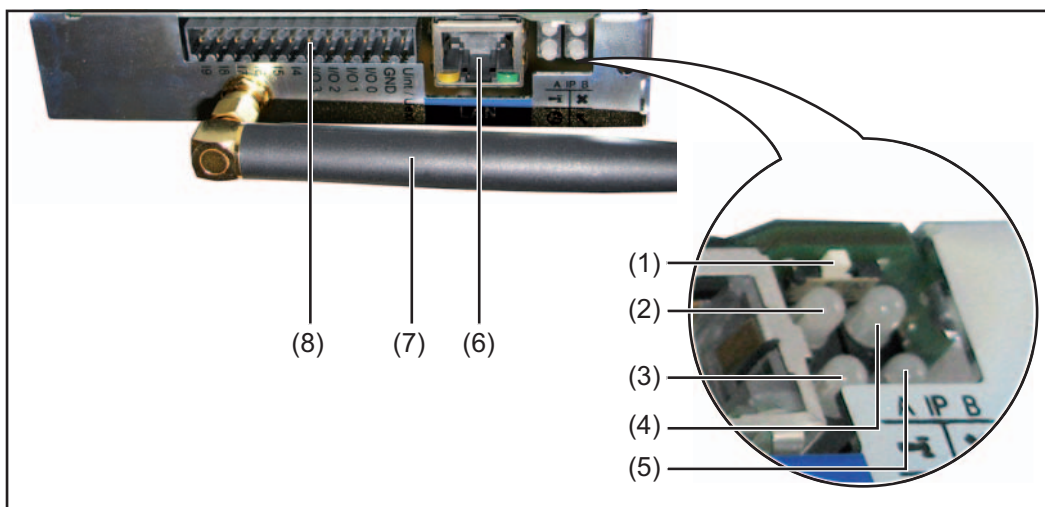

N°	Fonction	
(1)	<p>Commutateur IP pour commuter l'adresse IP :</p> <p>A adresse IP prescrite 169.254.0.180 Le « Fronius Datamanager » travaille avec l'adresse IP fixe 169.254.0.180 ; l'adresse IP fixe sert à la connexion LAN directe avec un PC, sans configuration préalable du PC.</p> <p>B adresse IP affectée Le « Fronius Datamanager » travaille avec une adresse IP affectée (réglage usine 192.168.1.180) ; l'adresse IP peut être paramétrée sur l'interface Web du « Fronius Datamanager ».</p>	
(2)	<p>DEL WiFi</p> <ul style="list-style-type: none"> - allumée en vert : connexion au réseau existante - allumée en rouge : connexion au réseau inexistante - éteinte : carte enfichable sans WiFi 	T
(3)	<p>DEL de connexion Solar Web</p> <ul style="list-style-type: none"> - allumée en vert : connexion à « Fronius Solar.web » existante - allumée en rouge : connexion à « Fronius Solar.web » nécessaire mais inexistante - éteinte : aucune connexion nécessaire à « Fronius Solar.web » 	⊕
(4)	<p>DEL de connexion</p> <ul style="list-style-type: none"> - allumée en vert : la connexion est établie au sein de « Fronius Solar Net » - allumée en rouge : la connexion est interrompue au sein de « Fronius Solar Net » 	×
(5)	<p>DEL d'alimentation</p> <ul style="list-style-type: none"> - allumée en vert : alimentation via « Fronius Solar Net » suffisante ; le « Fronius Datamanager » est prêt à fonctionner - éteinte : alimentation via « Fronius Solar Net » déficiente ou absente ; une alimentation externe est nécessaire - clignote en rouge : procédure de mise à jour en cours <p>IMPORTANT ! Ne pas interrompre l'alimentation en courant durant une procédure de mise à jour.</p> <ul style="list-style-type: none"> - allumée en rouge : la procédure de mise à jour a échoué 	✓

N°	Fonction
(6)	Connecteur LAN Interface Ethernet avec marque de couleur bleue, pour le raccordement du câble Ethernet
(7)	Antenne WiFi
(8)	I/Os entrées et sorties numériques Entrées numériques : I/O 0 - I/O 3, I 4 - I 9 Niveau de tension : bas = min. 0 V - max. 1,8 V ; haut = min. 3 V - max. 30 V Courants d'entrée : selon tension d'entrée ; résistance d'entrée = 46 kOhm Sorties numériques : I/O 0 - I/O 3 Pouvoir de coupure en cas d'alimentation via la carte enfichable du Datamanager : 3,2 W, 10,7 V au total pour les 4 sorties numériques Pouvoir de coupure en cas d'alimentation via un bloc d'alimentation externe avec min. 10,7 - max. 24 V DC, raccordé à Uint / Uext et GND : 1 A, 10,7 - 24 V DC (selon le bloc d'alimentation externe) par sortie numérique Le raccordement aux entrées/sorties s'effectue au moyen de la contre-fiche fournie.

Fronius Datamanager durant la nuit ou en cas de tension DC insuffisante

Le paramètre « Mode nuit » du menu Setup DATCOM est réglé par défaut sur OFF. Par conséquent, le Fronius Datamanager n'est pas accessible durant la nuit ou en cas de tension DC insuffisante.

Pour activer le Fronius Datamanager, éteindre puis redémarrer l'onduleur côté AC et appuyer dans un délai de 90 secondes sur n'importe quelle touche de l'écran de l'onduleur.

Voir également le chapitre « Les entrées du menu Setup », « DATCOM » (mode nuit).

Installation du « Fronius Datamanager » – vue d'ensemble



REMARQUE! L'installation du Fronius Datamanager suppose des connaissances en technologie de réseau.



REMARQUE! Pour l'installation et la mise en service du Fronius Datamanager, un PC / ordinateur portable est nécessaire.

Pour plus d'informations sur le Fronius Datamanager, voir la version complète des Instructions de service du Fronius Datamanager (RECERBO) sous <http://www.fronius.com> - Électronique Solaire / Système de surveillance.

- 1 Sur le PC / l'ordinateur portable, configurer les paramètres réseau pour le Fronius Datamanager

par ex. pour Microsoft Windows :

Dans Panneau de configuration / Centre Réseau et partage / Connexion au réseau local / Propriétés (Général) / Protocole Internet (TCP/IP) / Propriétés / activer « Obtenir une adresse IP automatiquement » + « Obtenir les adresses des serveurs DNS automatiquement »

Dans le navigateur Internet / Outils / Options Internet / Connexions / Paramètres réseau / désactiver « Utiliser un serveur proxy pour votre réseau local »

- 2 Raccorder le câble Ethernet bleu au « Fronius Datamanager » (connecteur LAN)
- 3 Enficher 2 obturateurs de port libre sur les connecteurs Solar Net de l'onduleur
- 4 Raccorder le câble Ethernet bleu au PC / à l'ordinateur portable
- 5 Basculer le commutateur IP du « Fronius Datamanager » sur la position - A -
- 6 Activer l'onduleur côté AC et appuyer dans un délai de 90 secondes sur n'importe quelle touche de l'écran de l'onduleur
- 7 Dans le point de menu SETUP de l'onduleur, régler le mode Nuit sur « ON » dans les paramètres d'affichage
- 8 Après env. 1 minute, ouvrir le navigateur sur le PC / l'ordinateur portable et saisir l'adresse suivante :
<http://169.254.0.180>

L'interface Web du « Fronius Datamanager » s'affiche.



REMARQUE! Si aucune connexion n'est établie avec le « Fronius Datamanager », vérifier les paramètres réseau (par ex. pour Microsoft Windows) :

- Dans Panneau de configuration / Centre Réseau et partage / Connexion au réseau local / Propriétés (Général) / Protocole Internet (TCP/IP) / Propriétés / activer « Obtenir une adresse IP automatiquement » + « Obtenir les adresses des serveurs DNS automatiquement »
- Dans le navigateur Internet / Outils / Options Internet / Connexions / Paramètres réseau / désactiver « Utiliser un serveur proxy pour votre réseau local »

Lors de la première installation du « Fronius Datamanager », un message demandant de régler la date et l'heure s'affiche.

- 9 Cliquer sur le message et régler la date et l'heure

Si le message ne s'affiche pas :
Paramètres / HEURE/DATE / régler la date et l'heure

- 10 Paramètres / Connexion Internet / WiFi - enregistrer

- 11 Paramètres / WiFi / sélectionner :
« dynamique » (attribuer nom d'hôte)
ou
« statique » (saisir données)
- 12 Paramètres / GESTION WiFi / actualiser les réseaux
- 13 Paramètres / SOLAR.WEB / saisir des données, enregistrer
Pour plus d'informations sur Fronius Solar.web, voir les Instructions de service de Fronius Solar.web
- 14 Informations système / Noter l'ID du datalogger (requis pour l'inscription à Solar.web)
- 15 Désactiver l'onduleur côté AC
- 16 Basculer à nouveau le commutateur IP du « Fronius Datamanager » sur la position - B -
- 17 Débrancher le câble Ethernet bleu du « Fronius Datamanager » et du PC / ordinateur portable
- 18 Fermer le capot de la zone de communication de données et mettre en marche l'onduleur
- 19 Dans le point de menu SETUP de l'onduleur, rétablir le cas échéant le mode nuit sur « OFF » dans les paramètres d'affichage

Éléments de commande et voyants

Éléments de commande et voyants

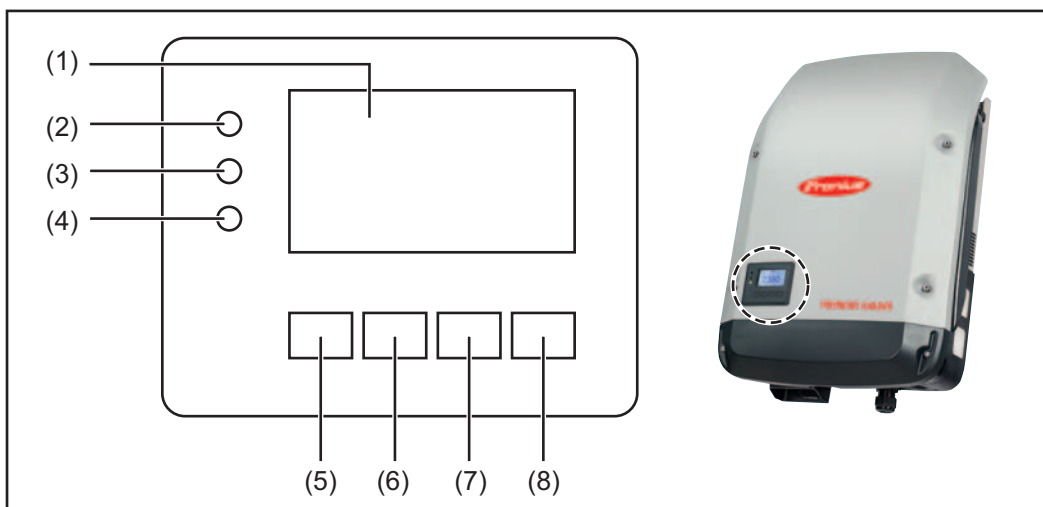

Pos.	Description
(1)	Écran pour l'affichage des valeurs, paramètres et menus
	DEL de contrôle et d'état
(2)	DEL d'état général (rouge) allumée, <ul style="list-style-type: none"> - si un message d'état est affiché à l'écran - en cas d'interruption du mode d'injection dans le réseau - durant le traitement d'une erreur (l'onduleur attend une validation ou l'élimination d'une erreur intervenue)
(3)	DEL de démarrage (orange) allumée, <ul style="list-style-type: none"> - si l'onduleur est en phase de démarrage ou d'autocontrôle automatique (dès que les modules solaires délivrent une puissance suffisante après le lever du soleil) - si l'onduleur a été commuté en mode Veille dans le menu Setup (= déconnexion manuelle du mode d'injection dans le réseau) - si le logiciel de l'onduleur est en cours de mise à jour
(4)	DEL d'état de fonctionnement (verte) allumée, <ul style="list-style-type: none"> - si l'installation photovoltaïque fonctionne sans problème après la phase de démarrage automatique de l'onduleur - tant que le mode d'injection dans le réseau se déroule
	Touches de fonction – différentes fonctions au choix :
(5)	Touche « gauche/haut » pour la navigation vers la gauche et vers le haut
(6)	Touche « bas/droite » pour la navigation vers le bas et vers la droite

Pos.	Description
(7)	Touche « Menu/Echap » pour passer au niveau menu pour quitter le menu Setup
(8)	Touche « Entrée » pour confirmer une sélection

Les touches sont capacitives, le contact avec de l'eau peut altérer leur fonctionnement. Pour un fonctionnement optimal des touches, les essuyer avec un tissu sec.

Écran

L'alimentation de l'écran est assurée par la tension du secteur AC. Selon la configuration dans le menu Setup, l'écran peut être disponible pendant toute la journée.

IMPORTANT! L'écran de l'onduleur n'est pas un instrument de mesure étalonné. Un faible écart par rapport au compteur d'énergie du distributeur d'électricité est conditionné par le système. Le décompte exact des données avec le distributeur d'électricité nécessite donc un compteur étalonné.

TODAY	Modes d'affichage
Puissance sortie max	Explication des paramètres
2571 W	Affichage de valeurs et d'unités ainsi que des codes d'état
↑ ↓ ↵	Affectation des touches de fonction

Zones d'affichage sur l'écran, mode d'affichage

Energy Manager (**)	
N° ond. Symbole enreg. Conn. USB (***)	
SETUP 1 @ ψ	Modes d'affichage
↑ Eclairage	Points de menu précédents
Langue	
Devise	Point de menu actuellement sélectionné
Facteur CO2	
↓ Rendement	Points de menu suivants
(*) ↑ ↓ ↵ ↲	Affectation des touches de fonction

Zones d'affichage sur l'écran, mode Setup

- (*) Barre de défilement
- (**) Le symbole Energie-Manager s'affiche lorsque la fonction « Energie-Manager » est activée
- (***) N° onduleur = numéro DATCOM de l'onduleur, symbole d'enregistrement – apparaît brièvement lors de l'enregistrement de valeurs paramétrées, connexion USB - apparaît lorsqu'une clé USB est branchée

Le niveau menu

Activation de l'éclairage de l'écran

- 1 Appuyer sur une touche quelconque

L'éclairage de l'écran est activé.

Le point de menu Setup permet de paramétrer un éclairage d'écran constamment allumé ou constamment éteint sous l'entrée « Paramètres écran ».

Désactivation automatique de l'éclairage de l'écran / Accès au point de menu « ACTUEL »

- Si aucune touche n'est actionnée pendant 2 minutes,
- l'éclairage de l'écran s'éteint automatiquement et l'onduleur passe au point de menu « ACTUEL » (si l'éclairage de l'écran est réglé en mode automatique).
 - le passage au point de menu « ACTUEL » s'effectue depuis n'importe quelle position du niveau menu, à l'exception de l'entrée de menu « Veille ».
 - la puissance actuellement injectée s'affiche.

Accès au niveau menu



- 1 Appuyer sur la touche « Menu »

L'écran passe au niveau menu.

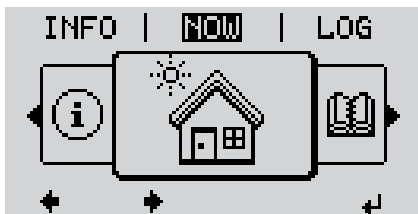

- 2 Sélectionner le point de menu souhaité à l'aide des touches « gauche » et « droite »
- 3 Accéder au point de menu souhaité en appuyant sur la touche « Entrée »

Les points de menu ACTUEL, LOG et GRAPHE

ACTUEL
LOG
GRAPHE

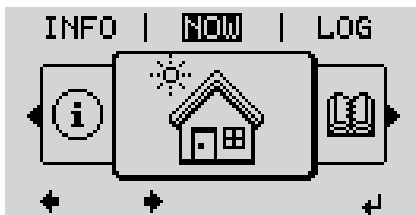

MAINTENANT
(Affichage des valeurs actuelles)

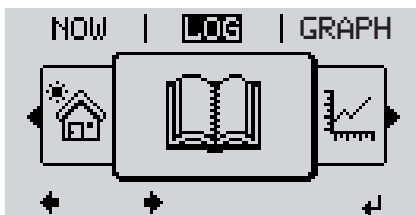

LOG
(Données enregistrées pour la journée en cours, l'année en cours et depuis la première mise en service de l'onduleur)

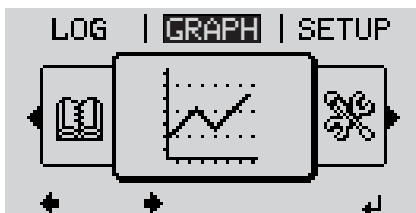

GRAPHE
Caractéristique journalière
Représente sous forme graphique l'évolution de la puissance de sortie au cours de la journée. L'axe du temps se met automatiquement à l'échelle.

Appuyer sur la touche « Retour » pour fermer l'affichage

Valeurs affichées dans les points de menu ACTUEL et LOG

Valeurs affichées dans le point de menu ACTUEL :

Puissance de sortie (W)

Tension du secteur (V)

Courant de sortie (A)

Fréquence du réseau (Hz)

Tension solaire (V)

Courant solaire (A)

Heure

Heure sur l'onduleur ou dans le circuit Fronius Solar Net

Date

Date sur l'onduleur ou dans le circuit Fronius Solar Net

Valeurs affichées dans le point de menu LOG :

(pour la journée en cours, l'année en cours et depuis la première mise en service de l'onduleur)

Énergie injectée (kWh / MWh)

énergie injectée dans le réseau durant la période considérée

En raison des différentes procédures de mesure, il peut exister des écarts entre les valeurs mesurées avec différents appareils. Pour le calcul de l'énergie injectée, seules font foi les valeurs d'affichage de l'appareil étalonné fourni par le distributeur d'électricité.

Puissance de sortie maximale (W)

puissance maximale injectée dans le réseau durant la période considérée

Gain

somme d'argent économisée durant la période considérée (possibilité de configurer la devise dans le menu Setup)

Comme pour l'énergie injectée, certains écarts peuvent apparaître en comparaison avec d'autres valeurs mesurées.

La configuration de la devise et du taux de facturation est décrite dans la section « Le menu Setup ».

La configuration par défaut dépend du Setup pays.

Economies de CO₂ (g / kg)

émission de CO₂ économisée durant la période considérée

La valeur des économies de CO₂ correspond à l'émission de CO₂ produite par un parc de production pour une quantité de courant équivalente. La valeur réglée par défaut est de 0,53 kg / kWh (source : DGS - Société allemande pour l'énergie solaire).

Tension maximale du secteur (V)

tension maximale du secteur mesurée durant la période considérée

Tension solaire maximale (V)

tension de module solaire maximale mesurée durant la période considérée

Heures de fonctionnement

durée de fonctionnement de l'onduleur (HH:MM).

IMPORTANT ! Pour un affichage exact des valeurs journalières et annuelles, l'heure doit être correctement réglée.

Le point de menu SETUP

Configuration

L'onduleur est préconfiguré par défaut pour une utilisation immédiate. Aucune préconfiguration n'est nécessaire pour le mode d'injection dans le réseau entièrement automatique.

Le point de menu SETUP permet de modifier très facilement la configuration initiale de l'onduleur afin de l'adapter aux souhaits et exigences spécifiques de l'utilisateur.

SETUP

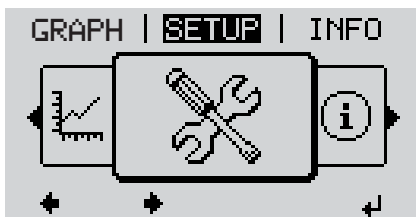

SETUP

(menu Setup)



REMARQUE! En raison des mises à jour de logiciel, il est possible que certaines fonctions non décrites dans les présentes Instructions de service soient disponibles sur votre appareil ou inversement. En outre, certaines illustrations peuvent différer légèrement des éléments de commande disponibles sur votre appareil. Toutefois, le fonctionnement de ces éléments de commande reste identique.

Navigation dans le point de menu SETUP

Accéder au point de menu SETUP

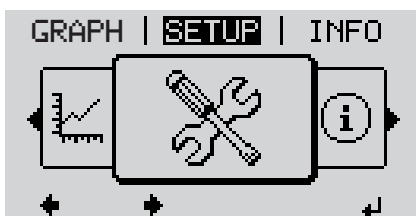

Niveau menu, « SETUP » sélectionné

- 1 Dans le niveau menu, sélectionner le point de menu « SETUP » à l'aide des touches « gauche » et « droite »
- 2 Appuyer sur la touche « Entrée »



Entrée « Veille »

La première entrée du point de menu SETUP s'affiche :
« Veille »

Naviguer entre les entrées



Exemple : point de menu « DATCOM »

- 3 Parcourir les entrées disponibles à l'aide des touches « haut » et « bas »

Quitter une entrée

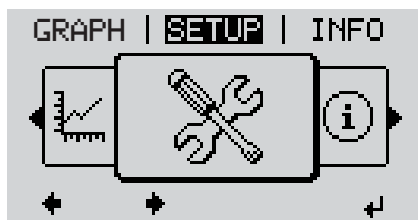

- 5 Pour sortir d'une entrée, appuyer sur la touche « Retour »

Le niveau menu s'affiche

Si aucune touche n'est actionnée pendant 2 minutes,

- l'onduleur passe au point de menu « ACTUEL » depuis n'importe quelle position du niveau menu (exception : l'entrée « Veille » du menu Setup),
- l'éclairage de l'écran s'éteint,
- la puissance actuellement injectée s'affiche.

Configuration des entrées de menu – généralités

- 1 Accéder au point de menu SETUP
- 2 Sélectionner l'entrée souhaitée à l'aide des touches « haut » et « bas »
▲ ▼
- 3 Appuyer sur la touche « Entrée »
↵

La première position de la valeur à configurer clignote :

- 4 Sélectionner un chiffre pour la première position à l'aide des touches « haut » et « bas »
▲ ▼
- 5 Appuyer sur la touche « Entrée »
↵

La deuxième position de la valeur clignote.

- 6 Répéter les étapes 4 et 5 jusqu'à ce que...

la valeur à configurer toute entière clignote.

- 7 Appuyer sur la touche « Entrée »
↵
- 8 Le cas échéant, répéter les étapes 4 à 6 pour les unités ou les autres valeurs à configurer, jusqu'à ce que l'unité ou la valeur clignote.
- 9 Pour enregistrer et appliquer les modifications, appuyer sur la touche « Entrée ».
↵

Pour ne pas enregistrer les modifications, appuyer sur la touche « Echap ».
⬆

L'entrée actuellement sélectionnée s'affiche.

Les paramètres disponibles s'affichent :

- 4 Sélectionner le réglage souhaité à l'aide des touches « haut » et « bas »
▲ ▼
- 5 Pour enregistrer et appliquer la sélection, appuyer sur la touche « Entrée ».
↵

Pour ne pas enregistrer la sélection, appuyer sur la touche « Echap ».
⬆

L'entrée actuellement sélectionnée s'affiche.

**Exemple
d'utilisation : ré-
glage de l'heure**



- ↑ ↓ **1** Sélectionner l'entrée « Date /
Heure » dans le menu Setup
- ↵ **2** Appuyer sur la touche « Entrée »



- ↑ ↓ **3** Sélectionner « Régler l'heure » à
l'aide des touches « haut » et « bas »
- ↵ **4** Appuyer sur la touche « Entrée »

Une vue d'ensemble des valeurs configu-
rables s'affiche.



- L'heure s'affiche.
(HH:MM:SS, affichage 24 heures),
le chiffre des dizaines de l'heure clignote.
- + - **5** Sélectionner une valeur pour le chif-
fre des dizaines de l'heure à l'aide
des touches « haut » et « bas »
- ↵ **6** Appuyer sur la touche « Entrée »



Le chiffre des unités de l'heure clignote.

- 7** Répéter les étapes 5 et 6 pour le chif-
fre des unités de l'heure, les minutes
et les secondes, jusqu'à ce que...



l'heure configurée clignote.

- ↵ **8** Appuyer sur la touche « Entrée »



L'heure est appliquée, la vue d'ensemble
des valeurs configurables s'affiche.

- ↑ **4** Appuyer sur la touche « Echap »



L'entrée « Date / Heure » du menu Setup
s'affiche.

Les entrées du menu Setup

Veille

Activation / désactivation manuelle du mode Veille

Plage de réglage Entrée

Réglage usine Mode Veille désactivé

- En mode de service Veille, l'électronique de puissance est déconnectée. Il n'y a pas d'injection dans le réseau.
- La DEL de démarrage est allumée en orange.
- En mode de service Veille, aucun autre point de menu ne peut être affiché ou configuré au niveau menu.
- Le passage automatique au point de menu « ACTUEL » après qu'aucune touche n'a été actionnée pendant 2 minutes n'est pas activé.
- Le mode Veille ne peut être terminé manuellement qu'en appuyant sur la touche « Entrée ».
- Le mode d'injection dans le réseau peut être repris à tout moment (désactiver « Veille »).

Configurer le mode de service Veille (déconnexion manuelle du mode d'injection dans le réseau) :

- 1 Sélectionner l'entrée « Veille »
- 2 Appuyer sur la touche « Entrée »

L'écran affiche en alternance « VEILLE » et « ENTRÉE ».

Le mode « Veille » est désormais activé.

La DEL de démarrage est allumée en orange.

Reprise du mode d'injection dans le réseau :

En mode de service Veille, l'écran affiche en alternance « VEILLE » et « ENTRÉE ».

- 1 Pour reprendre le mode d'injection dans le réseau, appuyer sur la touche « Entrée »

L'entrée « Veille » s'affiche.

Parallèlement, l'onduleur parcourt la phase de démarrage.

Après la reprise du mode d'injection dans le réseau, la DEL d'état de fonctionnement est allumée en vert.

DATCOM

Contrôle d'une communication de données, saisie du numéro d'onduleur, mode Nuit DATCOM, configurations de protocole

Plage de réglage État / Numéro d'onduleur / Type de protocole

État

Affiche une communication de données existante via Solar Net ou une erreur intervenue durant la communication de données

Numéro d'onduleur

Configuration du numéro (= adresse) de l'onduleur dans une installation comprenant plusieurs onduleurs solaires

Plage de réglage	00 - 99 (00 = 100ème onduleur)
Réglage usine	01

IMPORTANT! Pour intégrer plusieurs onduleurs dans un système de communication de données, attribuer une adresse propre à chaque onduleur.

Type de protocole

Détermine quel protocole de communication transmet les données :

Plage de réglage	Solar Net
Réglage usine	Solar Net

USB

Programmation de valeurs en relation avec une clé USB

Plage de réglage	Retrait sécurisé du matériel / Mise à jour de logiciel / Intervalle de logging
------------------	--

Retrait sécurisé du matériel

Pour déconnecter une clé USB sans perte de données du connecteur USB A de la zone de communication de données.

La clé USB peut être retirée :

- lorsque le message OK est affiché
- lorsque la DEL « Transfert de données » ne clignote plus ou est allumée

Mise à jour de logiciel

Pour actualiser le logiciel de l'onduleur avec une clé USB.

Procédure :

- 1 Récupérer le fichier de mise à jour « froxxxxx.upd »
(par ex. sous <http://www.fronius.com> ; xxxxx représente le numéro de version correspondant)



REMARQUE! Pour une actualisation sans problème du logiciel de l'onduleur, la clé USB prévue à cet effet ne doit comporter ni partition cachée, ni cryptage.

- 2 Enregistrer le fichier de mise à jour au dernier niveau de données de la clé USB
- 3 Ouvrir la zone de communication de données
- 4 Connecter la clé USB contenant le fichier de mise à jour sur le connecteur USB de la zone de communication de données
- 5 Dans le menu Setup, sélectionner le point de menu « USB » puis le paramètre « Mise à j. logiciel »
- 6 Appuyer sur la touche « Entrée »
- 7 Patienter jusqu'à ce que la comparaison entre la version actuellement existante sur l'onduleur et la nouvelle version de logiciel s'affiche à l'écran :
 - 1ère page : logiciel Recerbo, logiciel de commande des touches, version du Setup pays
 - 2ème page : Etage de puissance SW
- 8 Appuyer sur « Entrée » après chaque page

L'onduleur démarre la copie des données.

« MISE A JOUR » ainsi que l'avancement en % de la copie s'affichent jusqu'à ce que les données de tous les modules électroniques soient copiées.

Après la copie, l'onduleur actualise l'un après l'autre les modules électroniques requis.

« MISE A JOUR », le module concerné ainsi que l'avancement en % de l'actualisation s'affichent.

En dernier lieu, l'onduleur actualise l'écran.

L'écran reste sombre pendant env. 1 minute, les DEL d'état et de contrôle clignotent.

Une fois la mise à jour logicielle terminée, l'onduleur bascule en phase de démarrage puis en mode d'injection dans le réseau.

Les paramètres individuels du menu Setup sont conservés lors de la mise à jour du logiciel de l'onduleur.

La clé USB connectée peut par la suite être utilisée pour l'enregistrement de données de logging.

Intervalle enreg.

Pour activer / désactiver la fonction Logging et programmer un intervalle d'enregistrement

Unité	Minutes
Plage de réglage	30 min / 20 min / 15 min / 10 min / 5 min / No Log
Réglage usine	30 min
30 min	L'intervalle d'enregistrement est de 30 minutes ; toutes les 30 minutes, de nouvelles données de logging sont enregistrées sur la clé USB.
20 min	
15 min	
10 min	
5 min	L'intervalle d'enregistrement est de 5 minutes ; toutes les 5 minutes, de nouvelles données de logging sont enregistrées sur la clé USB.
No Log	Pas d'enregistrement de données

IMPORTANT ! Pour une fonction d'enregistrement parfaite, l'heure doit être correctement configurée.

Relais

Activer un relais, paramètres de relais, test de relais

Plage de réglage Mode relais / Test relais / Pt de connexion* / Pt de deconnexion*

* affichés uniquement lorsque la fonction « E-Manager » est activée sous « Mode relais ».

Mode relais

Pour la sélection des différentes fonctions du contact sans potentiel de la zone de communication de données :

- Fonction Alarme
- Sortie active
- Energie-Manager

Plage de réglage TOUT / Permanent / OFF / ON / E-Manager
Réglage usine TOUT

Fonction Alarme :

Permanent / TOUT : Commutation du contact sans potentiel pour des codes de service durables et temporaires (par ex. brève interruption du mode d'injection dans le réseau, un code de service apparaît plus de 50 fois par jour).

Sortie active :

ON : Le contact sans potentiel est constamment connecté tant que l'onduleur est en fonctionnement (tant que l'écran est allumé ou affiche une information).

OFF : Le contact sans potentiel est déconnecté.

Energie-Manager :

E-Manager : Pour plus d'informations sur la fonction « Energie-Manager », voir la section suivante.

Test relais

Essai de fonctionnement pour savoir si le contact sans potentiel commute périodiquement

Pt de connexion

(Uniquement lorsque la fonction « Energie-Manager » est active)

Pour le réglage de la limite de puissance effective à partir de laquelle le contact sans potentiel est connecté

Réglage usine : 1 000 W

Plage de réglage Point de déconnexion – puissance nominale max. de l'onduleur
/ W / kW / MW

Pt de deconnexion

(Uniquement lorsque la fonction « Energie-Manager » est active)

Pour le réglage de la limite de puissance effective à partir de laquelle le contact sans potentiel est déconnecté

Réglage usine : 0

Plage de réglage 0 - point de connexion / W / kW / MW

Energie-Manager

La fonction « Energie-Manager » permet de commander le contact sans potentiel de manière à ce que celui-ci fonctionne en tant qu'acteur.

Un consommateur raccordé au contact sans potentiel peut ainsi être commandé par l'indication de l'un des points de connexion ou de déconnexion dépendant de la puissance d'injection.

Le contact sans potentiel est automatiquement déconnecté,

- lorsque l'onduleur n'injecte pas de courant dans le réseau public,
- lorsque l'onduleur est connecté manuellement en mode de service Veille,
- en cas d'indication de puissance effective < 10 % de la puissance nominale,
- lorsque le rayonnement solaire est insuffisant.

Pour activer la fonction « Energie-Manager », sélectionner « E-Manager » et appuyer sur la touche « Entrée ».

Lorsque la fonction « Energie-Manager » est activée, l'écran affiche le symbole « Energie-Manager » en haut à gauche :



avec contact sans potentiel déconnecté (contact ouvert)



avec contact sans potentiel connecté (contact fermé)

Pour désactiver la fonction « Energie-Manager », sélectionner une autre fonction et appuyer sur la touche « Entrée ».

Remarques relatives à la détermination du point de connexion et de déconnexion

Une différence trop faible entre les points de connexion de déconnexion ainsi que des variations de la puissance effective peuvent entraîner des cycles de coupure multiples.

Pour éviter des connexions et des déconnexions fréquentes, la différence entre les points de connexion et de déconnexion doit être au minimum comprise entre 100 et 200 W.

Lors du choix du point de déconnexion, tenir compte de la puissance absorbée du consommateur raccordé.

Lors du choix du point de connexion, tenir compte des conditions météorologiques et du rayonnement solaire attendu.

Exemple d'application

Point de connexion = 2 000 W, point de déconnexion = 1 800 W

Si l'onduleur fournit au moins 2 000 W ou plus, le contact sans potentiel de l'onduleur est connecté.

Si la puissance de l'onduleur passe en dessous de 1 800 W, le contact sans potentiel est déconnecté.

Applications possibles :

Exploitation d'une pompe à chaleur ou d'une climatisation avec utilisation importante de son propre courant.

Date / Heure Réglage de la date, de l'heure et du changement d'heure été/hiver automatique

Plage de réglage Régler l'heure / Régler la date / Été / hiver

Regler l'heure

Configuration de l'heure (hh:mm:ss)

Regler la date

Configuration de la date (jj.mm.aaaa)

Heure d'ete/hiver

Activation / désactivation du changement d'heure été/hiver automatique



REMARQUE! Utiliser la fonction de changement d'heure été/hiver automatique uniquement lorsqu'aucun composant périphérique compatible LAN ou WiFi ne se trouve dans un circuit Fronius Solar Net (par ex. Fronius Datalogger Web, Fronius Datamanager).

Si des composants périphériques compatibles LAN ou WiFi sont présents, configurer cette fonction sur l'interface Web des composants périphériques.

Plage de réglage on / off

Réglage usine on

IMPORTANT ! La configuration correcte de l'heure et de la date est une condition indispensable au bon affichage des valeurs journalières et annuelles et de la caractéristique journalière.

Paramètres de l'écran

Plage de réglage Langue / Mode nuit / Contraste / Eclairage

Langue

Configuration de la langue d'affichage

Plage de réglage allemand, anglais, français, néerlandais, italien, espagnol, tchèque, slovaque, etc.

Mode nuit

Mode nuit DATCOM ; commande le mode DATCOM et le mode d'affichage durant la nuit ou lorsque la tension DC existante n'est pas suffisante

Plage de réglage	AUTO / ON / OFF
Réglage usine	OFF

AUTO : Le mode DATCOM est maintenu tant qu'un Datalogger est connecté dans un circuit Solar Net actif, non interrompu. Durant la nuit, l'écran est sombre et peut être activé en appuyant sur une touche quelconque.

ON : Le mode DATCOM est maintenu tant que les composants DATCOM sont connectés dans Solar Net (même si Solar Net est interrompu). L'onduleur met en permanence les 12 V à disposition pour l'alimentation de Solar Net. L'écran est toujours actif.

IMPORTANT ! Si le mode Nuit DATCOM est sur ON ou sur AUTO avec les composants Solar Net connectés, la consommation de courant de l'onduleur pendant la nuit augmente à 7,3 W.

OFF : Aucun mode DATCOM pendant la nuit, l'onduleur n'a besoin d'aucun courant AC pour alimenter Solar Net. L'écran est désactivé durant la nuit, le Fronius Datamanager n'est pas disponible.

Contraste

Configuration du contraste de l'écran

Plage de réglage	0 - 10
Réglage usine	5

Comme le contraste est dépendant de la température, la configuration du point du menu « Contraste » peut s'avérer nécessaire lorsque les conditions environnementales sont changeantes.

Eclairage

Configuration de l'éclairage de l'écran

Le point de menu « Eclairage » concerne uniquement l'éclairage d'arrière-plan de l'écran.

Plage de réglage	AUTO / ON / OFF
Réglage usine	AUTO

AUTO L'éclairage de l'écran est activé en appuyant sur une touche quelconque. Si aucune touche n'est actionnée pendant 2 minutes, l'éclairage de l'écran s'éteint.

ON Lorsque l'onduleur est actif, l'éclairage de l'écran est activé en permanence.

OFF L'éclairage de l'écran est désactivé en permanence.

Gain d'énergie

Configuration

- d'une valeur OFFSET pour l'affichage énergétique total
- d'un facteur de compensation de mesure pour l'affichage énergétique quotidien, annuel et total
- de la devise
- du tarif d'achat
- du facteur CO₂

Plage de réglage Ecart compteur / Calibrage compteur / Devise / Tarif d'injection / Facteur CO₂ /

Ecart compteur

Programmation d'une valeur pour l'énergie injectée, qui va s'additionner à l'énergie actuellement injectée (par ex. valeur de transfert lors du remplacement de l'onduleur)

Unité Wh / kWh / MWh
 Plage de réglage 5 chiffres
 Réglage usine 0

Calibrage compteur

Programmation d'une valeur de correction afin que l'affichage à l'écran de l'onduleur corresponde à l'affichage étalonné du compteur électrique

Unité %
 Plage de réglage -5,0 - +5,0
 Réglage usine 0

Devise

Configuration de la devise

Plage de réglage 3 lettres, A-Z

Tarif d'injection

Configuration du taux de facturation pour le paiement de l'énergie injectée

Plage de réglage 2 chiffres, 3 décimales
 Réglage usine (en fonction du Setup pays)

Facteur CO₂

Configuration du facteur pour la réduction de CO₂

Unité kg/kWh
 Plage de réglage 0,000 - 2,000
 (en fonction du Setup pays)
 Réglage usine 0,53

Ventilateur

Pour contrôler la fonctionnalité du ventilateur

Plage de réglage Test ventilateur n°1 / Test ventilateur n°2

- Sélectionner le ventilateur souhaité à l'aide des touches « haut » et « bas ».
- Démarrer le test du ventilateur sélectionné en appuyant sur la touche « Entrée ».
- Le ventilateur fonctionne jusqu'à ce que l'actionnement de la touche « Echap » entraîne la sortie du menu.

Le point de menu INFO

INFO

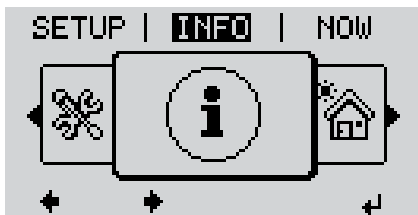

INFO
(Informations concernant l'appareil et le logiciel)

Valeurs de mesure Etat EP Etat du réseau

Valeurs de mesure Zone d'affichage : PV Iso. / Ventilateur n°1 / U PV1

PV Iso.

Résistance d'isolement de l'installation photovoltaïque (pour des modules solaires non mis à la terre)

Ventilateur n°1

Pourcentage de la puissance de consigne du ventilateur

U PV1

Tension DC instantanée aux bornes de raccordement, même lorsque l'onduleur n'injecte pas du tout de courant (du 1er tracker MPP)

Etat EP

Affichage du voyant d'état de la dernière erreur intervenue dans l'onduleur.

IMPORTANT ! En raison du faible rayonnement solaire, les messages d'état 306 (Puissance basse) et 307 (DC basse) s'affichent normalement chaque matin et chaque soir. Ces messages d'état ne sont pas consécutifs à un dysfonctionnement.

- Appuyer sur la touche « Entrée » pour afficher l'état de l'étage de puissance ainsi que la dernière erreur intervenue
- Naviguer dans la liste à l'aide des touches « haut » et « bas »
- Appuyer sur la touche « Retour » pour sortir de la liste d'état et d'erreurs

Etat du réseau

Affichage des 5 dernières erreurs réseau intervenues :

- Appuyer sur la touche « Entrée » pour afficher les 5 dernières erreurs réseau intervenues
- Naviguer dans la liste à l'aide des touches « haut » et « bas »
- Appuyer sur la touche « Retour » pour sortir de l'affichage des erreurs réseau

Informations sur l'appareil

Pour l'affichage des paramètres importants pour un distributeur d'électricité. Les valeurs affichées dépendent du Setup pays ou des réglages spécifiques à l'onduleur.

Zone d'affichage	Generalites / Parametres pays / Tracker MPP / Surveillance reseau / Limites tens. reseau / Limites freq. reseau / Facteur P / Limite puissance AC
Generalites :	Type d'appareil Gamme
Parametres pays :	Setup Setup pays configuré Version Version du Setup pays Groupe Groupe pour l'actualisation du logiciel de l'onduleur
Tracker MPP :	Tracker 1
Surveillance reseau :	GMTi Durée de démarrage de l'onduleur en s GMTr Durée de reconnexion en s après une erreur réseau ULL Valeur moyenne de tension du secteur sur 10 minutes en V LLTrip Temps de déclenchement pour la surveillance longue durée de la tension
Limites de tension :	UILmax Valeur supérieure intérieure de tension du secteur en V UILmin Valeur inférieure intérieure de tension du secteur en V
Limites de fréquence :	FILmax Valeur supérieure intérieure de fréquence de réseau en Hz FILmin Valeur inférieure intérieure de fréquence de réseau en Hz
Facteur P :	Facteur de puissance cos phi actuellement configuré (par ex. constante Cos(phi) / constante Q / caractéristique Q(U) / etc.)
Limite de puissance AC :	Puissance AC max. Réduction de puissance manuelle

Version

Affichage des numéros de version et de série des circuits imprimés installés dans l'onduleur (par ex. à des fins de service)

Zone d'affichage Affichage / Logiciel affichage / Somme de controle SW / Memoire de donnees / Memoire de donnees n°1 / Etage de puissance / Etage de puissance SW / Filtre CEM

Activer/désactiver le verrouillage des touches

Généralités

L'onduleur est équipé de la fonction Verrouillage des touches (Setup Lock). Lorsque la fonction « Setup Lock » est activée, il n'est pas possible d'afficher le menu Setup, p. ex. empêcher toute modification involontaire de données de setup. Pour activer/désactiver la fonction « Setup Lock », il est nécessaire de saisir le code 12321.

Activer / désactiver le verrouillage des touches

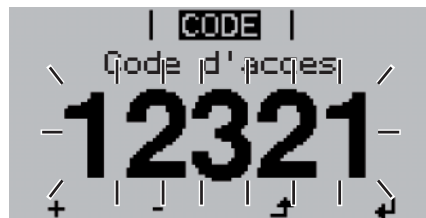
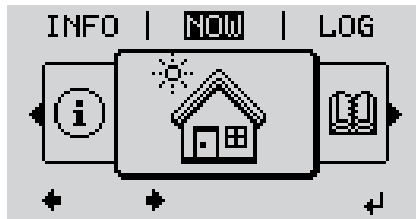

- ↗ **1** Appuyer sur la touche « Menu »

Le niveau menu s'affiche.

- 2** Appuyer 5 fois sur la touche « Menu/Echap » non affectée



« Code d'accès » s'affiche dans le menu « CODE », le premier chiffre clignote.

- + - **3** Saisir le code 12321 : Sélectionner la valeur du premier chiffre à l'aide des touches « haut » et « bas »

- ↙ **4** Appuyer sur la touche « Entrée »

Le deuxième chiffre clignote.

- 5** Répéter les étapes 3 et 4 pour le deuxième, le troisième, le quatrième et le cinquième chiffre du code, jusqu'à ce que...

le code configuré clignote.



- 6** Appuyer sur la touche « Entrée »



« Verrouillage touches » s'affiche dans le menu « VERROU ».

- + = **7** Activer ou désactiver le verrouillage des touches à l'aide des touches « haut » et « bas » :

ON = la fonction de verrouillage des touches est activée (il n'est pas possible d'accéder au point de menu Setup)

OFF = la fonction de verrouillage des touches est désactivée (il est possible d'accéder au point de menu Setup)

- ↵ **8** Appuyer sur la touche « Entrée »

Clé USB en tant que Datalogger et pour actualiser le logiciel de l'onduleur

Clé USB en tant que Datalogger

Une clé USB raccordée à un connecteur USB A peut jouer un rôle de Datalogger pour un onduleur.

Les données de logging enregistrées sur la clé USB peuvent à tout moment

- être importées dans le logiciel Fronius Solar.access via le fichier FLD logg ,
-  tre visualis es directement dans des programmes de fournisseurs tiers (par ex. Microsoft  Excel) via le fichier CSV logg .

Sur les anciennes versions d'Excel (jusqu'  Excel 2007) le nombre de lignes est limit    65536.

Plus d'informations sur les « donn es sur cl  USB », la « quantit  de donn es et la capacit  m moire » ainsi que la « m moire tampon » sur <http://www.fronius.com>, sous  lectronique Solaire / Info & Support / Documents   t l charger / Manuels d'utilisation / Onduleurs connect s au r seau / Fronius Galvo / Installation Help.

Cl s USB adapt es

En raison du grand nombre de cl s USB disponibles sur le march , aucune garantie ne peut  tre donn e quant   la reconnaissance de toutes les cl s USB par l'onduleur.

Fronius recommande l'utilisation exclusive de cl s USB certifi es, adapt es   l'utilisation industrielle (respecter le logo USB-IF !).

L'onduleur prend en charge les cl s USB avec les syst mes de fichiers suivants :

- FAT12
- FAT16
- FAT32

Fronius recommande d'utiliser les cl s USB uniquement pour l'enregistrement de donn es de logging ou pour l'actualisation du logiciel de l'onduleur. Les cl s USB ne doivent pas contenir d'autres donn es.

Symbole USB sur l' cran de l'onduleur, par ex. en mode d'affichage « ACTUEL » :

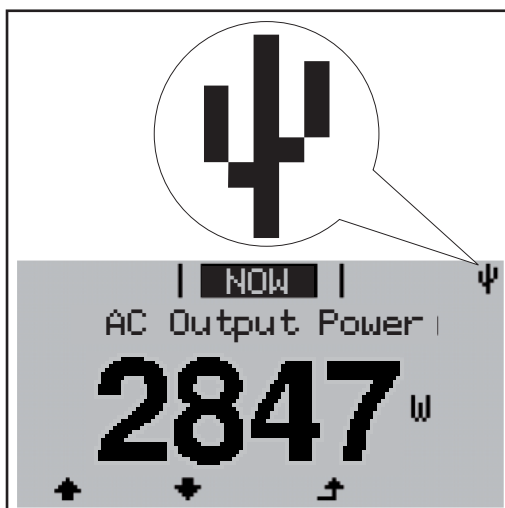

Lorsque l'onduleur reconna t une cl  USB, le symbole USB s'affiche en haut   droite de l' cran.

Lors de la connexion d'une cl  USB, v rifier que le symbole USB est bien affich  (il peut  ventuellement clignoter).



REMARQUE! Pour les applications en extérieur, ne pas oublier que le bon fonctionnement des clés USB usuelles n'est souvent garanti que dans une plage de température limitée. Pour les applications en extérieur, s'assurer que la clé USB fonctionne également à basses températures par exemple.

Clé USB pour l'actualisation du logiciel de l'onduleur

Une clé USB permet également au client final de procéder à la mise à jour du logiciel de l'onduleur via l'entrée USB du point de menu SETUP : le fichier de mise à jour doit être au préalable enregistré sur la clé USB avant d'être transféré sur l'onduleur.

Retrait de la clé USB

Consigne de sécurité pour le retrait d'une clé USB :

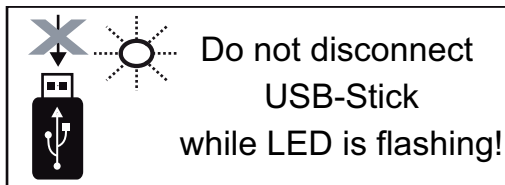

IMPORTANT ! Pour éviter toute perte de données, une clé USB connectée ne peut être retirée que dans les conditions suivantes :

- via le point de menu SETUP, entrée « Oter USB / HW sans risque » uniquement,
- lorsque la DEL « Transfert de données » ne clignote plus ou est allumée.

Le menu Basic

Généralités

Le menu Basic permet de configurer les paramètres suivants, essentiels pour l'installation et le fonctionnement de l'onduleur :

- Mode service DC
- Tension fixe
- Tension start MPPT1
- Journal USB
- Compteur evenements
- Mode terre / Surveillance terre
- Parametres isolat.
- Avertissement temp.
- Reset TOTAL

Accéder au menu Basic

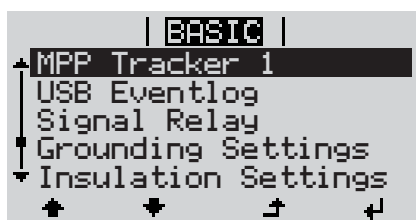
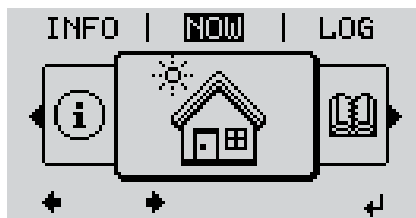

↑ **1** Appuyer sur la touche « Menu »

Le niveau menu s'affiche.

2 Appuyer 5 fois sur la touche « Menu/Echap » non affectée



« Code d'accès » s'affiche dans le menu « CODE », le premier chiffre clignote.

+ - **3** Saisir le code 22742 : Sélectionner la valeur du premier chiffre à l'aide des touches « haut » et « bas »

↵ **4** Appuyer sur la touche « Entrée »

Le deuxième chiffre clignote.

5 Répéter les étapes 3 et 4 pour le deuxième, le troisième, le quatrième et le cinquième chiffre du code, jusqu'à ce que...

le code configuré clignote.

↵ **6** Appuyer sur la touche « Entrée »

Le menu Basic s'affiche.

+ - **7** Sélectionner l'entrée souhaitée à l'aide des touches « haut » et « bas »

↵ **8** Éditer l'entrée sélectionnée et appuyer sur la touche « Entrée »

↑ **9** Pour quitter le menu Basic, appuyer sur la touche « Echap »

Les entrées du menu Basic

Le menu Basic contient les entrées suivantes :

Tracker MPP 1

- Mode service DC :
MPP AUTO
FIXE
MPP UTILISATEUR
- Tension fixe :
Pour la saisie de la tension fixe, 120 - 440 V
- Tension start MPPT1 :
Pour la saisie de la tension de démarrage MPPT1, 120 - 440 V

Journal USB

Pour l'activation / la désactivation de la fonction permettant d'enregistrer tous les messages d'erreur sur clé USB
AUTO / OFF / ON

Relais signal

- Tempo evenement
Pour la saisie du temps de retard à partir duquel un SMS est envoyé ou le relais doit commuter
900 - 86 400 secondes
- Compteur evenements :
Pour la saisie de la fréquence à laquelle un événement doit être loggé.
10 - 255

Paramètres terre

- Mode terre :
Off / Positif / Négatif
- Surveillance terre :
Off / Err. avert. / Erreur / Avertissement

Paramètres isolation

- Avert. isolation :
Pour l'activation / la désactivation de la surveillance d'isolation avec affichage d'un avertissement sans interruption de l'injection en cas d'erreur d'isolation
ON / OFF
 - Avert. valeur seuil :
Pour la configuration d'une valeur seuil d'isolation en dessous de laquelle l'onduleur émet un avertissement (sans interruption de l'injection)
0 - 1 000 kOhm
 - Erreur isolation :
Pour l'activation / la désactivation de la surveillance d'isolation avec émission d'un message d'erreur et déconnexion immédiate de l'onduleur en cas d'erreur d'isolation
ON / OFF
 - Erreur valeur seuil :
Pour la configuration d'une valeur seuil d'isolation en dessous de laquelle l'onduleur émet un message d'erreur et interrompt le mode d'injection dans le réseau
0 - 1 000 kOhm
-

Avertissement temp.

Pour l'activation / la désactivation de l'avertissement de surcharge thermique par événement ;

l'avertissement de surcharge thermique est envoyé et affiché sur l'écran.

ON / OFF

Reset TOTAL

Pour la réinitialisation de la puissance injectée max. et des valeurs de tension min. et max. sur zéro dans le point de menu LOG.

La réinitialisation des valeurs est irréversible.

Pour réinitialiser les valeurs sur zéro, appuyer sur la touche « Entrée ».

« CONFIRMER » s'affiche.

Appuyer à nouveau sur la touche « Entrée ».

Les valeurs sont réinitialisées, le menu s'affiche.

Diagnostic d'état et élimination des défauts

Affichage de messages d'état L'onduleur possède un système d'autodiagnostic capable de reconnaître un grand nombre de pannes possibles qu'il affiche à l'écran. Il est ainsi possible de trouver rapidement les dysfonctionnements sur l'onduleur et l'installation photovoltaïque ainsi que les erreurs d'installation ou de commande.

Si le système d'autodiagnostic a trouvé une panne concrète, le message d'état correspondant s'affiche à l'écran.

IMPORTANT! Des messages d'état apparaissant brièvement à l'écran peuvent provenir du fonctionnement normal de l'onduleur. Si l'onduleur fonctionne ensuite correctement, il n'y a pas de panne.

Panne générale de l'écran L'écran reste sombre pendant longtemps après le lever du soleil :
- Vérifier la tension AC aux raccords de l'onduleur :
la tension AC doit être 230 V (+ 10 % / - 5 %)*.

* Tolérance de la tension du secteur en fonction du Setup pays

Messages d'état – classe 1 Les messages d'état de la classe 1 n'apparaissent généralement que momentanément et sont provoqués par le réseau électrique public.

L'onduleur réagit tout d'abord en coupant la connexion au réseau. Il est ensuite procédé à une vérification du réseau durant la période de surveillance prescrite. Si, à l'issue de cette période, aucune erreur n'est constatée, l'onduleur reprend le mode d'injection dans le réseau.

En fonction du Setup pays, la fonction Softstart GPIS est activée : Conformément à la directive VDE-AR-N 4105, après une déconnexion suite à une erreur AC, la puissance de sortie de l'onduleur est augmentée en continu de 10 % toutes les minutes.

Code	Description	Comportement	Remède
102	Tension AC trop élevée	Dès que les conditions de réseau, après complète vérification, atteignent la plage autorisée, l'onduleur reprend le mode d'injection dans le réseau.	Vérifier les couplages au réseau ; si ce message d'état s'affiche constamment, prendre contact avec le monteur de l'installation.
103	Tension AC trop faible		
105	Fréquence AC trop élevée		
106	Fréquence AC trop faible		
107	Pas de réseau AC		
108	Îlotage reconnu		

Messages d'état – classe 3 La classe 3 concerne les messages d'état qui peuvent intervenir durant le mode d'injection dans le réseau, mais qui ne conduisent pas à une interruption durable de ce mode.

Après la déconnexion automatique du réseau et la surveillance prescrite du réseau, l'onduleur tente de reprendre le mode d'injection dans le réseau.

Code	Description	Comportement	Remède
301	Surintensité (AC)	Brève interruption du mode d'injection dans le réseau en raison d'une surintensité dans le circuit de courant alternatif.	L'erreur est automatiquement éliminée ; si ce message d'état s'affiche constamment, prendre contact avec le monteur de l'installation.
302	Surintensité (DC)	L'onduleur recommence une phase de démarrage.	
303	Surcharge thermique étage de puissance	Brève interruption du mode d'injection dans le réseau en raison d'une surcharge thermique.	Au besoin, souffler de l'air dans les ouvertures pour l'air de refroidissement et les éléments réfrigérants ; l'erreur est automatiquement éliminée ;
304	Température intérieure trop élevée	L'onduleur recommence une phase de démarrage.	si ce message d'état s'affiche constamment, prendre contact avec le monteur de l'installation.
306	Puissance basse Tension de circuit intermédiaire trop basse pour le mode d'injection dans le réseau	Brève interruption du mode d'injection dans le réseau.	L'erreur est automatiquement éliminée ; si ce message d'état s'affiche constamment alors que le rayonnement solaire est suffisant, prendre contact avec le monteur de l'installation.
307	DC basse Tension d'entrée DC trop basse pour le mode d'injection dans le réseau	L'onduleur recommence une phase de démarrage.	
IMPORTANT ! En raison du faible rayonnement solaire, les messages d'état 306 (Puissance basse) et 307 (DC basse) s'affichent normalement chaque matin et chaque soir. Ces messages d'état ne sont pas consécutifs à un dysfonctionnement.			
309	Tension d'entrée DC trop élevée	Brève interruption du mode d'injection dans le réseau. L'onduleur recommence une phase de démarrage.	L'erreur est automatiquement éliminée ; si ce message d'état s'affiche constamment, prendre contact avec le monteur de l'installation.

Messages d'état – classe 4 Les messages d'état de la classe 4 exigent, pour certains, l'intervention d'un technicien de service formé par Fronius.

Code	Description	Comportement	Remède
401	Communication impossible avec l'étage de puissance	Lorsque cela est possible, l'onduleur reprend le mode d'injection dans le réseau après la tentative automatique de connexion.	Si ce message d'état s'affiche durablement : contacter le technicien de service formé par Fronius.
406	Capteur de température de l'étage de puissance défectueux		
407	Capteur de température intérieure défectueux		
412	Le mode de tension fixe a été sélectionné au lieu du mode de tension MPP et la tension fixe est réglée sur une valeur trop faible ou trop élevée.	-	Si ce message d'état s'affiche constamment, prendre contact avec le monteur de l'installation.
416	Communication impossible entre l'étage de puissance et la commande	Lorsque cela est possible, l'onduleur reprend le mode d'injection dans le réseau après la tentative automatique de connexion.	Si ce message d'état s'affiche durablement : contacter le technicien de service formé par Fronius.
425	Communication impossible avec l'étage de puissance		
437	Traitement d'erreur automatique démarré		
445	<ul style="list-style-type: none"> - Erreur de compatibilité (par ex. en raison d'un changement de circuit imprimé) - Configuration d'étage de puissance invalide 	L'onduleur n'injecte aucun courant dans le réseau.	Actualiser le micrologiciel de l'onduleur ; si ce message d'état s'affiche durablement : contacter le technicien de service formé par Fronius.
452	Erreur de communication entre les processeurs	Lorsque cela est possible, l'onduleur reprend le mode d'injection dans le réseau après la tentative automatique de connexion.	Si ce message d'état s'affiche durablement : contacter le technicien de service formé par Fronius.
457	Le relais de réseau reste collé		
459	Erreur lors de la saisie du signal de mesure pour le test d'isolation		
460	La source de tension de référence pour le processeur de signal numérique (DSP) fonctionne en dehors des seuils tolérés	L'onduleur n'injecte aucun courant dans le réseau.	Contactez le technicien de service formé par Fronius.
461	Erreur dans la mémoire de données DSP		
463	Inversion de la polarité AC	L'onduleur n'injecte aucun courant dans le réseau.	Vérifier la polarité AC. Si ce message d'état s'affiche constamment, prendre contact avec le monteur de l'installation.

Code	Description	Comportement	Remède
472	Le fusible pour la mise à la terre du module solaire est défectueux	L'onduleur n'injecte aucun courant dans le réseau.	Remplacer le fusible pour la mise à la terre du module solaire ; si ce message d'état s'affiche constamment, prendre contact avec le monteur de l'installation.
475	Mise à la terre de module solaire, erreur d'isolation (liaison entre module solaire et mise à la terre)	L'onduleur n'injecte aucun courant dans le réseau.	Si ce message d'état s'affiche constamment, prendre contact avec le monteur de l'installation.

Messages d'état – classe 5 Les messages d'état de la classe 5 n'empêchent pas obligatoirement le mode d'injection dans le réseau, mais peuvent entraîner des restrictions au niveau de l'injection dans le réseau. Ils sont affichés jusqu'à ce que le message d'état soit acquitté par actionnement d'une touche (l'onduleur continue cependant à travailler normalement en arrière-plan).

Code	Description	Comportement	Remède
502	Erreur d'isolation au niveau des modules solaires	Affichage d'un message d'avertissement sur l'écran.	Si ce message d'état s'affiche constamment, prendre contact avec le monteur de l'installation.
509	Pas d'injection dans le réseau au cours des dernières 24 h	Affichage d'un message d'avertissement sur l'écran.	Acquitter le message d'état ; vérifier que toutes les conditions sont remplies pour un mode d'injection dans le réseau sans problème (par ex. si les modules solaires sont recouverts de neige). Si ce message d'état s'affiche durablement : observer les autres messages d'état.
517	Réduction de puissance en raison d'une température trop élevée	En cas réduction de puissance, un message d'avertissement s'affiche à l'écran.	Au besoin, souffler de l'air dans les ouvertures pour l'air de refroidissement et les éléments réfrigérants ; l'erreur est automatiquement éliminée ; si ce message d'état s'affiche constamment, prendre contact avec le monteur de l'installation.

Code	Description	Comportement	Remède
558	Incompatibilité fonctionnelle (un ou plusieurs circuits imprimés dans l'onduleur ne sont pas compatibles entre eux, par ex. après un changement de circuit imprimé)	Erreurs d'indication ou dysfonctionnements sur l'onduleur.	Si ce message d'état s'affiche constamment, prendre contact avec le monteur de l'installation.
560	Réduction de puissance due à une surfréquence	Ce message d'état s'affiche en cas de fréquence de réseau trop élevée. L'onduleur réduit alors la puissance. Le message d'état reste affiché jusqu'à ce que l'onduleur reprenne un fonctionnement normal.	Dès que la fréquence de réseau est à nouveau située dans la plage autorisée et que l'onduleur a repris un fonctionnement normal, l'erreur est automatiquement éliminée. Si ce message d'état s'affiche constamment, prendre contact avec le monteur de l'installation.

Messages d'état – classe 7 Les messages d'état de la classe 7 concernent la commande, la configuration ainsi que l'enregistrement des données de l'onduleur et peuvent influencer directement ou indirectement le mode d'injection dans le réseau.

Code	Description	Comportement	Remède
705	Conflit lors de la configuration du numéro d'onduleur (par ex. numéro attribué en double)	-	Corriger le numéro d'onduleur dans le menu Setup.
721	EEPROM a été réinitialisé	Affichage d'un message d'avertissement sur l'écran.	Acquitter le message d'état ; si ce message d'état s'affiche durablement : contacter le technicien de service formé par Fronius.
731	Erreur d'initialisation – la clé USB n'est pas compatible		Vérifier ou remplacer la clé USB.
732	Erreur d'initialisation – surintensité au niveau de la clé USB	Affichage d'un message d'avertissement sur l'écran.	Vérifier le système de fichiers de la clé USB. Si ce message d'état s'affiche durablement : contacter le technicien de service formé par Fronius.
733	Pas de clé USB connectée	Affichage d'un message d'avertissement sur l'écran.	Insérer ou vérifier la clé USB. Si ce message d'état s'affiche durablement : contacter le technicien de service formé par Fronius.
734	Fichier de mise à jour non reconnu ou absent	Affichage d'un message d'avertissement sur l'écran.	Vérifier le fichier de mise à jour (par ex. exactitude du nom de fichier). Si ce message d'état s'affiche durablement : contacter le technicien de service formé par Fronius.

Code	Description	Comportement	Remède
735	Fichier de mise à jour non adapté à l'appareil, trop ancien	Affichage d'un message d'avertissement à l'écran, la procédure de mise à jour est interrompue.	Vérifier le fichier de mise à jour, au besoin, récupérer le fichier de mise à jour correspondant à l'appareil (par ex. sous http://www.fronius.com). Si ce message d'état s'affiche durablement : contacter le technicien de service formé par Fronius.
736	Erreur d'écriture ou de lecture	Affichage d'un message d'avertissement sur l'écran.	Vérifier la clé USB et les fichiers qu'elle contient ou remplacer la clé USB. Déconnecter la clé USB uniquement lorsque la DEL « Transfert de données » ne clignote plus ou est allumée. Si ce message d'état s'affiche durablement : contacter le technicien de service formé par Fronius.
738	Impossible d'enregistrer un fichier journal (par ex. : la clé USB est protégée en écriture ou est pleine)	Affichage d'un message d'avertissement sur l'écran.	Créer de l'espace mémoire, supprimer la protection en écriture, le cas échéant, vérifier ou remplacer la clé USB. Si ce message d'état s'affiche durablement : contacter le technicien de service formé par Fronius.
743	Erreur durant la mise à jour	Affichage d'un message d'avertissement sur l'écran.	Recommencer la procédure de mise à jour, vérifier la clé USB. Si ce message d'état s'affiche durablement : contacter le technicien de service formé par Fronius.
745	Fichier de mise à jour défectueux	Affichage d'un message d'avertissement à l'écran, la procédure de mise à jour est interrompue.	Télécharger à nouveau le fichier de mise à jour. Si ce message d'état s'affiche durablement : contacter le technicien de service formé par Fronius.
751	Perte de l'heure	Affichage d'un message d'avertissement sur l'écran.	Procéder à un nouveau paramétrage de la date et de l'heure.
752	Erreur de communication du module Real Time Clock	Affichage d'un message d'avertissement sur l'écran.	Procéder à un nouveau paramétrage de la date et de l'heure sur l'onduleur. Si ce message d'état s'affiche durablement : contacter le technicien de service formé par Fronius.
753	Erreur interne : le module Real Time Clock est en mode de détresse	Heure imprécise, perte d'heure possible (mode d'injection dans le réseau normal).	Procéder à un nouveau paramétrage de la date et de l'heure.

Code	Description	Comportement	Remède
757	Erreur matérielle dans le module Real Time Clock	Affichage d'un message d'erreur à l'écran, l'onduleur n'injecte pas de courant dans le réseau.	Si ce message d'état s'affiche durablement : contacter le technicien de service formé par Fronius.
766	La limitation de puissance d'urgence a été activée (max. 750 W)	Affichage d'un message d'erreur sur l'écran.	

Service clientèle

IMPORTANT! Contacter un revendeur Fronius ou un technicien de maintenance formé par Fronius si

- une erreur apparaît fréquemment ou durablement
- un erreur apparaît qui ne figure pas dans le tableau

Fonctionnement dans des environnements soumis à un fort dégagement de poussières

En cas de fonctionnement de l'onduleur dans des environnements soumis à un fort dégagement de poussières :

Au besoin, souffler de l'air comprimé propre dans les éléments réfrigérants et les ventilateurs situés à l'arrière de l'onduleur, ainsi que dans les orifices d'aération du support mural.

Caractéristiques techniques

Fronius Galvo 1.5-1

Données d'entrée

Puissance DC max.	1 600 W
Plage de tension MPP	120 - 335 V DC
Tension d'entrée max. (avec 1 000 W/m ² / -10 °C à vide)	420 V DC
Courant d'entrée max.	13,3 A
Courant de court-circuit max. des modules solaires	20,0 A
Courant d'alimentation de retour max. ⁴⁾	8,9 A

Données de sortie

Puissance de sortie nominale (P_{nom})	1 500 W
Puissance de sortie max.	1 500 W
Tension du secteur nominale	1 ~ NPE 230 V
Tension du secteur min.	180 V ¹⁾
Tension du secteur max.	270 V ¹⁾
Courant de sortie max.	7,2 A
Fréquence nominale	50 - 60 Hz ¹⁾
Taux de distorsion harmonique	< 4 %
Facteur de puissance cos phi	1 0,85 - 1 ind./cap. ²⁾
Impédance secteur max. autorisée Z_{max} au PCC ³⁾	néant
Impulsion de courant de connexion ⁶⁾ et durée	36,0 A / 9,4 ms
Courant de fuite de sortie max. par période	43,0 A / 1,24 ms

Données générales

Rendement maximal	95,9 %
Rendement européen	94,5 %
Consommation propre pendant la nuit	0,47 W
Refroidissement	ventilation forcée régulée
Indice de protection	IP55
Dimensions h x l x p	645 x 431 x 204 mm
Poids	16,35 kg
Température ambiante admise	-25 °C - +50 °C
Humidité de l'air admise	0 - 100 %
Classe d'émission CEM	B
Catégorie de surtension DC / AC	2 / 3

Dispositifs de protection

Mesure d'isolation DC	avertissement / déconnexion ⁷⁾ pour $R_{ISO} < 600$ kOhm
Comportement en cas de sur-charge DC	déplacement du point de travail, limitation de puissance
Sectionneur DC	intégré

**Fronius Galvo
2.0-1**

Données d'entrée

Puissance DC max.	2 140 W
Plage de tension MPP	120 - 335 V DC
Tension d'entrée max. (avec 1 000 W/m ² / -10 °C à vide)	420 V DC
Courant d'entrée max.	17,8 A
Courant de court-circuit max. des modules solaires	26,8 A
Courant d'alimentation de retour max. ⁴⁾	11,9 A

Données de sortie

Puissance de sortie nominale (P _{nom})	2 000 W
Puissance de sortie max.	2 000 W
Tension du secteur nominale	1 ~ NPE 230 V
Tension du secteur min.	180 V ¹⁾
Tension du secteur max.	270 V ¹⁾
Courant de sortie max.	9,7 A
Fréquence nominale	50 - 60 Hz ¹⁾
Taux de distorsion harmonique	< 4 %
Facteur de puissance cos phi	1 0,85 - 1 ind./cap. ²⁾
Impédance secteur max. autorisée Z _{max} au PCC ³⁾	néant
Impulsion de courant de connexion ⁶⁾ et durée	36,0 A / 9,4 ms
Courant de fuite de sortie max. par période	43,0 A / 1,24 ms

Données générales

Rendement maximal	96,0 %
Rendement européen	94,9 %
Consommation propre pendant la nuit	0,47 W
Refroidissement	ventilation forcée régulée
Indice de protection	IP55
Dimensions h x l x p	645 x 431 x 204 mm
Poids	16,35 kg
Température ambiante admise	-25 °C - +50 °C
Humidité de l'air admise	0 - 100 %
Classe d'émission CEM	B
Catégorie de surtension DC / AC	2 / 3

Dispositifs de protection

Mesure d'isolation DC	avertissement / déconnexion ⁷⁾ pour R _{ISO} < 600 kOhm
Comportement en cas de sur-charge DC	déplacement du point de travail limitation de puissance
Sectionneur DC	intégré

**Fronius Galvo
2.5-1**

Données d'entrée

Puissance DC max.	2 650 W
Plage de tension MPP	165 - 440 V DC
Tension d'entrée max. (avec 1 000 W/m ² / -10 °C à vide)	550 V DC
Courant d'entrée max.	16,6 A
Courant de court-circuit max. des modules solaires	24,8 A
Courant d'alimentation de retour max. ⁴⁾	11 A

Données de sortie

Puissance de sortie nominale (P_{nom})	2 500 W
Puissance de sortie max.	2 500 W
Tension du secteur nominale	1 ~ NPE 230 V
Tension du secteur min.	180 V ¹⁾
Tension du secteur max.	270 V ¹⁾
Courant de sortie max.	12,1 A
Fréquence nominale	50 - 60 Hz ¹⁾
Taux de distorsion harmonique	< 4 %
Facteur de puissance cos phi	1 0,85 - 1 ind./cap. ²⁾
Impédance secteur max. autorisée Z_{max} au PCC ³⁾	néant
Impulsion de courant de connexion ⁶⁾ et durée	36,0 A / 9,4 ms
Courant de fuite de sortie max. par période	43,0 A / 1,24 ms

Données générales

Rendement maximal	96,1 %
Rendement européen	95,2 %
Consommation propre pendant la nuit	0,47 W
Refroidissement	ventilation forcée régulée
Indice de protection	IP 55
Dimensions h x l x p	645 x 431 x 204 mm
Poids	16,75 kg
Température ambiante admise	-25 °C - +50 °C
Humidité de l'air admise	0 - 100 %
Classe d'émission CEM	B
Catégorie de surtension DC / AC	2 / 3

Dispositifs de protection

Mesure d'isolation DC	avertissement / déconnexion ⁷⁾ pour $R_{ISO} < 600$ kOhm
Comportement en cas de sur-charge DC	déplacement du point de travail limitation de puissance
Sectionneur DC	intégré

**Fronius Galvo
3.0-1**

Données d'entrée

Puissance DC max.	3 160 W
Plage de tension MPP	165 - 440 V DC
Tension d'entrée max. (avec 1 000 W/m ² / -10 °C à vide)	550 V DC
Courant d'entrée max.	19,8 A
Courant de court-circuit max. des modules solaires	29,6 A
Courant d'alimentation de retour max. ⁴⁾	13,2 A

Données de sortie

Puissance de sortie nominale (P_{nom})	3 000 W
Puissance de sortie max.	3 000 W
Tension du secteur nominale	1 ~ NPE 230 V
Tension du secteur min.	180 V ¹⁾
Tension du secteur max.	270 V ¹⁾
Courant de sortie max.	14,5 A
Fréquence nominale	50 - 60 Hz ¹⁾
Taux de distorsion harmonique	< 4 %
Facteur de puissance cos phi	1 0,85 - 1 ind./cap. ²⁾
Impédance secteur max. autorisée Z_{max} au PCC ³⁾	néant
Impulsion de courant de connexion ⁶⁾ et durée	36,0 A / 9,4 ms
Courant de fuite de sortie max. par période	43,0 A / 1,24 ms

Données générales

Rendement maximal	96,1 %
Rendement européen	95,4 %
Consommation propre pendant la nuit	0,47 W
Refroidissement	ventilation forcée régulée
Indice de protection	IP55
Dimensions h x l x p	645 x 431 x 204 mm
Poids	16,75 kg
Température ambiante admise	-25 °C - +50 °C
Humidité de l'air admise	0 - 100 %
Classe d'émission CEM	B
Catégorie de surtension DC / AC	2 / 3

Dispositifs de protection

Mesure d'isolation DC	avertissement / déconnexion ⁷⁾ pour $R_{ISO} < 600$ kOhm
Comportement en cas de sur-charge DC	déplacement du point de travail limitation de puissance
Sectionneur DC	intégré

Fronius Galvo
3.1-1

Données d'entrée

Puissance DC max.	3 310 W
Plage de tension MPP	165 - 440 V DC
Tension d'entrée max. (avec 1 000 W/m ² / -10 °C à vide)	550 V DC
Courant d'entrée max.	20,7 A
Courant de court-circuit max. des modules solaires	31,0 A
Courant d'alimentation de retour max. ⁴⁾	13,8 A

Données de sortie

Puissance de sortie nominale (P _{nom})	3 100 W
Puissance de sortie max.	3 100 W
Tension du secteur nominale	1 ~ NPE 230 V
Tension du secteur min.	180 V ¹⁾
Tension du secteur max.	270 V ¹⁾
Courant de sortie max.	15,0 A
Fréquence nominale	50 - 60 Hz ¹⁾
Taux de distorsion harmonique	< 4 %
Facteur de puissance cos phi	1 0,85 - 1 ind./cap. ²⁾
Impédance secteur max. autorisée Z _{max} au PCC ³⁾	néant
Impulsion de courant de connexion ⁶⁾ et durée	36,0 A / 9,4 ms
Courant de fuite de sortie max. par période	43,0 A / 1,24 ms

Données générales

Rendement maximal	96,1 %
Rendement européen	95,4 %
Consommation propre pendant la nuit	0,47 W
Refroidissement	ventilation forcée régulée
Indice de protection	IP55
Dimensions h x l x p	645 x 431 x 204 mm
Poids	16,75 kg
Température ambiante admise	-25 °C - +50 °C
Humidité de l'air admise	0 - 100 %
Classe d'émission CEM	B
Catégorie de surtension DC / AC	2 / 3

Dispositifs de protection

Mesure d'isolation DC	avertissement / déconnexion ⁷⁾ pour R _{ISO} < 600 kOhm
Comportement en cas de sur-charge DC	déplacement du point de travail limitation de puissance
Sectionneur DC	intégré

**Fronius Galvo
Dummy**

Tension du secteur nominale	1 ~ NPE 230 V
Tolérance de la tension du secteur	+10 / -5 % ¹⁾
Fréquence nominale	50 - 60 Hz ¹⁾
Indice de protection	IP55
Dimensions h x l x p	645 x 431 x 204 mm
Poids	16,75 kg

**Explication des
notes de bas de
page**

- 1) Les valeurs indiquées sont des valeurs de référence ; en fonction de la demande, l'onduleur est spécifiquement paramétré en fonction de chaque pays.
 - 2) En fonction du Setup pays ou des paramétrages spécifiques de l'appareil (ind. = inductif ; cap. = capacitif)
 - 3) PCC = Point de couplage commun
 - 4) Courant maximal de l'onduleur vers le module solaire en cas de dysfonctionnement dans l'onduleur ou en cas d'isolation défectueuse entre les côtés AC et DC
 - 5) Garanti par l'installation électrique de l'onduleur
 - 6) Pointe de courant lors de la connexion de l'onduleur
 - 7) En fonction du Setup pays
-

**Normes et directi-
ves appliquées**

- IEC 62109-1:2010 - IEC 62109-2:2011 - EN 61000-3-2:2006
- EN 61000-3-3:2008 - EN 61000-6-2:2005 - EN 61000-6-3:2007/A1:2011
- EN 62233:2008

Marquage CE

Toutes les normes et directives applicables dans le cadre de la législation européenne ont été respectées. En conséquence, l'appareil porte le marquage CE.

Interface réseau

- ÖVE/ÖNORM E 8001-4-712
- VDE 0126-1-1/A1
- VDE-AR-N 4105

Fonctionnement parallèle d'installations autoproductrices d'électricité

L'onduleur répond aux

- « Directives relatives au branchement et au fonctionnement parallèle d'installations autoproductrices d'électricité sur le réseau basse tension » de l'Association allemande des producteurs d'électricité (VDEW)
- « Directives techniques relatives au fonctionnement parallèle d'installations autoproductrices d'électricité avec les réseaux de distribution » de l'Association des compagnies d'électricité autrichiennes

Circuit pour l'empêchement de l'îlotage

L'onduleur dispose d'un circuit homologué VDE-AR-N 4105 pour l'empêchement de l'îlotage.

Défaillance du réseau

Le processus de mesure et de sécurité intégré de série à l'onduleur se charge de déconnecter immédiatement l'alimentation en cas de coupure de courant (par ex. en cas de coupure provoquée par le fournisseur d'électricité ou en cas de dégâts sur les câbles).

Conditions de garantie et élimination

Garantie d'usine Fronius

La garantie d'usine Fronius de 60 mois, avec prolongation possible contre rétribution, s'applique dans le monde entier à compter de la date d'installation.
Fronius garantit le bon fonctionnement de l'onduleur durant cette période.
Les conditions de garantie détaillées, spécifiques au pays, sont disponibles auprès de l'installateur compétent ou sur Internet en consultant le site suivant :
<http://www.fronius.com/Solar/Warranty>

Pour pouvoir prétendre à l'application de la garantie d'usine Fronius, présenter la facture correspondant au produit ainsi que les conditions de garantie. Joindre le cas échéant le certificat de garantie fourni concernant la prolongation de garantie.

Fronius recommande d'imprimer un exemplaire actuel des conditions de garantie après la première mise en service de l'onduleur.

Élimination des déchets

En cas d'échange d'onduleur, Fronius reprend l'ancien appareil et se charge de son recyclage approprié.

Geachte lezer,

Inleiding

Wij danken u voor het in ons gestelde vertrouwen en feliciteren u met de aanschaf van dit technisch hoogwaardige Fronius product. Alles wat u moet weten over dit apparaat, vindt u in deze gebruiksaanwijzing. Wanneer u deze gebruiksaanwijzing aandachtig leest, leert u de vele mogelijkheden van dit Fronius product kennen. Alleen op deze wijze kunt u optimaal van de voordelen gebruikmaken.

Lees ook aandachtig de veiligheidsvoorschriften. Zo zorgt u voor meer veiligheid op de plaats waar dit product wordt gebruikt. Als u zorgvuldig omgaat met uw product, kunt u voor lange tijd bouwen op kwaliteit en betrouwbaarheid: de belangrijkste voorwaarden voor top-prestaties.

Verklaring veiligheidsaanwijzingen



GEVAAR! Duidt op een onmiddellijk dreigend gevaar. Wanneer dit gevaar niet wordt vermeden, heeft dit de dood of zwaar lichamelijk letsel tot gevolg.



WAARSCHUWING! Duidt op een mogelijk gevaarlijke situatie. Wanneer deze situatie niet wordt vermeden, kan dit de dood of zwaar lichamelijk letsel tot gevolg hebben.



VOORZICHTIG! Duidt op een situatie die mogelijk schade tot gevolg kan hebben. Wanneer deze situatie niet wordt vermeden, kan dit lichte of geringe verwondingen evenals materiële schade tot gevolg hebben.



OPMERKING! Duidt op het gevaar van minder goede resultaten en mogelijke beschadiging van de apparatuur.

BELANGRIJK! Duidt op gebruikstips en andere bijzonder nuttige informatie. Het duidt niet op een riskante of gevaarlijke situatie.

Wanneer u een symbool ziet dat in het hoofdstuk "Veiligheidsvoorschriften" is afgebeeld, is verhoogde opmerkzaamheid vereist.

Inhoudsopgave

Veiligheidsvoorschriften	121
Algemeen	124
Apparaatconcept	124
Gebruik overeenkomstig de bedoeling	124
Waarschuwingen op het apparaat	125
Aanwijzingen bij een dummy-apparaat	126
Datacommunicatie en Solar Net	127
Solar Net en dataverbinding	127
Datacommunicatiegedeelte	127
Beschrijving van de LED 'Solar Net communicatie'	129
Voorbeeld	129
Optionele insteekkaarten in de inverter plaatsen	130
Fronius Datamanager	131
Bedieningselementen, aansluitingen en afleesfuncties van Fronius Datalogger	131
Fronius Datamanager tijdens de nacht of bij onvoldoende beschikbare DC-spanning	132
'Fronius Datamanager' installeren - overzicht	132
Bedieningselementen en aanduidingen	135
Bedieningselementen en aanduidingen	135
Display	136
Het menuniveau	137
Displayverlichting inschakelen	137
Automatisch Uitschakelen van de displayverlichting / Overschakelen naar de afleesmodus 'NU'	137
Menuniveau oproepen	137
De menuopties 'NU', 'LOG' en 'GRAPH'	138
NU LOG GRAPH	138
In de menuopties NU en LOG weergegeven waarden	138
De menuoptie SETUP	140
Instelling vooraf	140
SETUP	140
Navigeren in de menuoptie SETUP	140
Setup menurecords instellen algemeen	142
Toepassingsvoorbeeld: Tijd instellen	142
De menuoptie INFO	144
Standby	144
DATCOM	144
USB	145
Relais	146
Energie Manager	147
Tijd / datum	148
Display-instellingen	149
Energieopbrengst	150
Ventilator	151
De menuoptie INFO	152
INFO	152
Meetwaarden Status verm.mod. Net status	152
Apparaat informatie	153
Versie	153
Toetsenblokkering in- en uitschakelen	154
Algemeen	154
Toetsenblokkering in- en uitschakelen	154
USB-stick als datalogger en voor het actualiseren van de invertersoftware	156
USB-stick als datalogger	156
Passende USB-sticks	156
USB-stick voor het actualiseren van de inverter-software	157
USB-stick verwijderen	157
Het Basic-menu	158
Algemeen	158
Het Basic-menu openen	158
De Basic-records	159
Statusdiagnose en storingen opheffen	161

Weergave van statusmeldingen.....	161
Volledig uitvallen van het display.....	161
Statusaflezingen - Klasse 1.....	161
Statusaflezingen - Klasse 3.....	162
Statusaflezingen - Klasse 4.....	163
Statusaflezingen - Klasse 5.....	164
Statusaflezingen - Klasse 7.....	165
Klantenservice.....	166
Bedrijf in omgevingen met een sterke stofontwikkeling.....	166
Technische gegevens.....	167
Fronius Galvo 1.5-1.....	167
Fronius Galvo 2.0-1.....	168
Fronius Galvo 2.5-1.....	169
Fronius Galvo 3.0-1.....	170
Fronius Galvo 3.1-1.....	171
Fronius Galvo Dummy.....	172
Verklaring van de voetnoten.....	172
Aangehouden normen en richtlijnen.....	172
Garantiebepalingen en verwijdering.....	173
Fronius-fabrieksgarantie.....	173
Recycling.....	173

Veiligheidsvoorschriften

Algemeen



Het apparaat is volgens de laatste stand van de techniek conform de officiële veiligheidseisen vervaardigd. Onjuiste bediening of misbruik levert echter gevaar op voor

- het leven van de gebruiker of dat van derden,
- het apparaat en andere bezittingen van de gebruiker,
- het efficiënt werken met het apparaat.

Alle personen die met de ingebruikname, het onderhoud en de reparatie van het apparaat te maken hebben, moeten

- beschikken over de juiste kwalificaties,
- kennis hebben over het omgaan met elektrische installaties en
- deze gebruiksaanwijzing volledig lezen en exact opvolgen.

De gebruiksaanwijzing moet worden bewaard op de plaats waar het apparaat wordt gebruikt. Naast de gebruiksaanwijzing moet bovendien de overkoepelende en lokale regelgeving ter voorkoming van ongevallen en ter bescherming van het milieu worden nageleefd.

Alle aanwijzingen met betrekking tot veiligheid en gevaren op het apparaat

- in leesbare toestand houden
- niet beschadigen
- niet verwijderen
- niet afdekken, afplakken of overschilderen.



U mag uitsluitend met het apparaat werken als alle veiligheidsvoorzieningen volledig operationeel zijn. Zijn de veiligheidsvoorzieningen niet volledig operationeel, dan levert dit gevaar op voor

- het leven van de gebruiker of dat van derden,
- het apparaat en andere voorwerpen van de exploitant
- het efficiënt werken met het apparaat

Niet volledig operationele veiligheidssystemen moet u voordat het apparaat wordt ingeschakeld, door een geautoriseerd bedrijf laten herstellen.

Veiligheidssystemen nooit omzeilen of buiten werking stellen.

De plaatsen waar de aanwijzingen met betrekking tot veiligheid en gevaren op het apparaat zijn aangebracht, vindt u in het hoofdstuk 'Algemeen' in de gebruiksaanwijzing van het apparaat.

Storingen die de veiligheid in gevaar kunnen brengen, dienen vóór het inschakelen van het apparaat te worden verholpen.

Het gaat immers om uw veiligheid!

Omgevingsvoorwaarden



Gebruik of opslag van het apparaat buiten het aangegeven bereik geldt niet als gebruik overeenkomstig de bedoeling. De fabrikant is niet aansprakelijk voor hieruit voortvloeiende schade.

Precieze informatie over de toelaatbare omgevingsvoorwaarden kunt u vinden in de technische gegevens in de bedieningshandleiding.

Gekwalificeerd personeel



De onderhoudsinformatie in deze handleiding is uitsluitend bestemd voor gekwalificeerde vakspecialisten. Een elektrische schok kan dodelijk zijn. Voer geen andere handelingen uit dan de handelingen die in de documentatie zijn beschreven. Dit geldt ook als u voor het uitvoeren van dergelijke handelingen gekwalificeerd bent.



Alle kabels en leidingen moeten goed vastzitten, onbeschadigd en geïsoleerd zijn, en een voldoende dikke kern hebben. Loszittende verbindingen, door hitte aangetaste of beschadigde kabels of kabels en leidingen met een te dunne kern moet u direct door een geautoriseerd bedrijf laten herstellen.



Onderhouds- en reparatiewerkzaamheden mogen uitsluitend door een geautoriseerd bedrijf worden uitgevoerd.

Mijd niet-originele onderdelen; hiervan kan niet worden gewaarborgd dat ze voldoende robuust en veilig zijn geconstrueerd/geproduceerd. Gebruik uitsluitend originele vervangingsonderdelen (dit geldt ook voor genormeerde onderdelen).

Breng zonder toestemming van de fabrikant geen wijzigingen aan het apparaat aan.

Onderdelen die niet in onberispelijke staat verkeren, dient u direct te vervangen.

Informatie over de geluidsemis-sie



De inverter genereert een maximaal geluidsniveau van <math>< 59 \text{ dB (A)}</math> (ref. 1 pW) bij maximale belasting volgens IEC 62109-1:2010.

De koeling van het apparaat wordt m.b.v. een elektronische temperatuurregeling zo geluidsarm mogelijk verzorgd. Het geluidsniveau is afhankelijk van het geleverde vermogen, de omgevingstemperatuur, de mate van vervuiling van het apparaat, enz.

Voor dit apparaat kan geen werkplekspecifieke emissiewaarde worden gegeven, aangezien het daadwerkelijke geluidsniveau sterk afhankelijk is van de montagesituatie, de kwaliteit van het elektriciteitsnet, de omringende muren en de algemene omgevingskenmerken.

EMV-maatregelen



In uitzonderlijke gevallen kan er, ondanks het naleven van de emissiegrenswaarden, sprake zijn van beïnvloeding van het geëigende gebruiksgebied (bijvoorbeeld als zich op de installatielocatie gevoelige apparatuur bevindt of als de installatielocatie is gelegen in de nabijheid van radio- of televisieontvangers). In dat geval is de gebruiker verplicht afdoende maatregelen te treffen om de storing op te heffen.

Verwijdering



Volgens de Europese richtlijn 2002/96/EG betreffende afgedankte elektrische en elektronische apparatuur, en de hiervan afgeleide nationale wetten, moeten afgedankte elektrische apparaten apart worden ingezameld en milieuvriendelijk worden verwerkt. Retourneer gebruikte apparaten aan uw leverancier of breng ze naar een erkend inzamelpunt in uw omgeving. Het negeren van deze EU-directieven heeft mogelijk schadelijke effecten op het milieu en uw gezondheid!

Gegevensbe- scherming

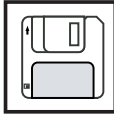

De gebruiker is zelf verantwoordelijk voor het beveiligen van gegevens die afwijken van de fabrieksinstellingen. Voor schade die ontstaat door gewiste persoonlijke instellingen is de fabrikant niet aansprakelijk.

Auteursrecht



Het auteursrecht op deze handleiding berust bij de fabrikant.

Tekst en afbeeldingen komen overeen met de stand van de techniek bij het ter perse gaan. Wijzigingen voorbehouden. Aan de inhoud van deze handleiding kan de gebruiker geen rechten ontleen. Hebt u een voorstel tot verbetering? Ziet u een fout in deze handleiding? Wij zijn u dankbaar voor uw opmerkingen.

Algemeen

Apparaatconcept

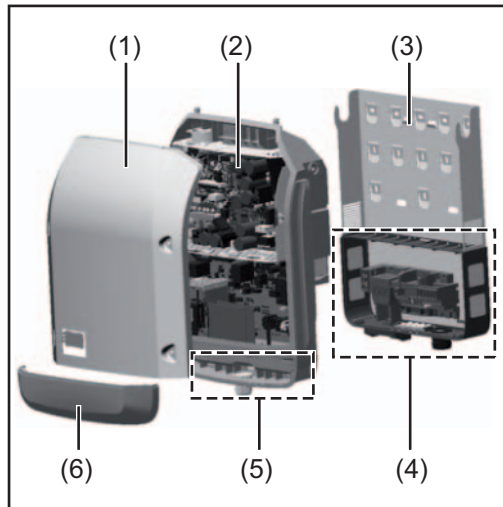

Constructie:

- (1) Deksel
- (2) Inverter
- (3) Muursteun
- (4) Aansluitgedeelte incl. hoofdschakelaar gelijkstroom (DC)
- (5) Datacommunicatiegedeelte
- (6) Deksel datacommunicatie

De inverter vormt de door de solarmodules opgewekte gelijkstroom om in wisselstroom. Deze wisselstroom wordt synchroon aan de netspanning in het openbare stroomnet geleverd.

De inverter werd uitsluitend voor het gebruik in netgekoppelde fotovoltaïsche installaties ontwikkeld, het van het openbare stroomnet onafhankelijk opwekken van stroom is niet mogelijk.

Door zijn constructie en zijn wijze van werken biedt de inverter bij de montage en in bedrijf een maximum aan veiligheid.

De inverter bewaakt automatisch het openbare stroomnet. Bij abnormale nettoestanden (bijvoorbeeld netuitschakeling, onderbreking, enz.) schakelt de inverter onmiddellijk uit en onderbreekt de levering aan het stroomnet.

De netbewaking vindt plaats door spanningsbewaking, frequentiebewaking en het bewaken van de eilandverhoudingen.

De inverter werkt volautomatisch. Zodra na zonsopgang voldoende energie van de solarmodules ter beschikking staat, begint de inverter met de stroomnetbewaking. Bij voldoende zonne-instraling start de inverter met de levering van stroom.

De inverter werkt daarbij zo, dat het maximaal mogelijke rendement door de solarmodules wordt geleverd.

Zodra het energieaanbod voor het leveren aan het stroomnet onvoldoende is, onderbreekt de inverter de verbinding tussen de vermogenselektronica en het stroomnet volledig en schakelt uit. Alle instellingen en opgeslagen gegevens blijven behouden.

Wanneer de temperatuur van de inverter te hoog wordt, verlaagt de inverter automatisch het actuele uitgangsvermogen om zichzelf te beschermen.

Oorzaken voor een te hoge temperatuur kunnen een hoge omgevingstemperatuur of een te geringe warmteafvoer zijn (bijv. bij montage in schakelkasten zonder adequate warmteafvoer).

Gebruik overeenkomstig de bedoeling

De solarinverter Fronius is uitsluitend bestemd gelijkstroom van de solarmodules in wisselstroom om te vormen en deze aan het openbare elektriciteitsnet te leveren.

Als niet overeenkomstig de bedoeling geldt:

- een ander of afwijkend gebruik
- veranderingen aan de inverter, die niet uitdrukkelijk door Fronius worden aanbevolen
- het inbouwen van onderdelen die niet uitdrukkelijk door Fronius worden aanbevolen of verkocht.

De fabrikant is niet aansprakelijk voor de hieruit voortvloeiende schade. Aanspraak op garantie vervalt.

Tot gebruik overeenkomstig de bedoeling behoort ook

- het volledig lezen en opvolgen van alle aanwijzingen, zoals alle aanwijzingen m.b.t. de veiligheid en gevaren, die in de gebruiksaanwijzing zijn beschreven
- het uitvoeren van inspectie- en onderhoudswerkzaamheden
- montage conform de gebruiksaanwijzing

Bij het aanleggen van de fotovoltaïsche installatie erop letten, dat alle componenten van de fotovoltaïsche installatie uitsluitend binnen hun toelaatbare werkgebied worden gebruikt.

Alle door de fabrikant van de solarmodule aanbevolen maatregelen voor een duurzaam behoud van de eigenschappen van de solarmodule in acht nemen.

Bepalingen van de energiemaatschappij waaraan energie wordt geleverd in acht nemen.

Waarschuwingen op het apparaat

Op en in de inverter bevinden zich waarschuwingen en veiligheidssymbolen. Deze waarschuwingen en veiligheidssymbolen mogen noch worden verwijderd noch worden overgeschilderd. De waarschuwingen en symbolen waarschuwen tegen een verkeerde bediening die kan resulteren in ernstig letsel en zware materiële schade.



Veiligheidssymbolen:



Kans op ernstig lichamelijk letsel en zware materiële schade door een onjuiste bediening



Gebruik de beschreven functies pas nadat de volgende documenten volledig zijn gelezen en begrepen:

- deze gebruiksaanwijzing
- alle gebruiksaanwijzingen van de systeemcomponenten van de fotovoltaïsche installatie, in het bijzonder de veiligheidsvoorschriften



Gevaarlijke elektrische spanning



Ontlaadtijd van condensatoren afwachten!

Tekst van de waarschuwingen:

WAARSCHUWING!

Een elektrische schok kan dodelijk zijn. Vóór het openen van het apparaat ervoor zorgen dat de ingangszijde en de uitgangszijde van het apparaat spanningsvrij zijn. Ontlaadtijd van de condensatoren afwachten (3 minuten).



Aanwijzingen bij een dummy-apparaat

Een dummy-apparaat is niet geschikt om tijdens het bedrijf op een fotovoltaïsche installatie te worden aangesloten en mag uitsluitend voor demonstratiedoeleinden in bedrijf worden genomen.

BELANGRIJK! Bij een dummy-apparaat in geen geval spanningvoerende DC-kabels op de DC-aansluitingen aansluiten.

Het aansluiten van spanningsloze kabels of kabelstukken voor demonstratiedoeleinden is toegestaan.

Een dummy-apparaat is aan het kenplaatje op het apparaat herkenbaar:

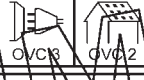
 www.fronius.com		CE			UAC nom	220 V	230 V
Model No.		N 28324		fAC nom		50 Hz	
Part No.				Grid		1-NPE	
Ser. No.		OVC3 OVC2		IAC max		13.6 A	13.0 A
IEC62109-1/-2 / EN61000-3-2/-3 / EN61000-6-2/-3 / EN62233		ÖVE/ÖNORM E 8001-4-712		Pnom / Smax		3000 VA	
Safety Class 1		IP 44		Ios pv		1	
				UDC		165 - 440 V	
				UDC max		550 V	
				IDC max		19.5 A	
				Isc pv		29.2 A	

Kenplaatje van een dummy-apparaat

Datacommunicatie en Solar Net

Solar Net en data-verbinding

Voor individueel gebruik van de systeemuitbreidingen is door Fronius het Solar Net ontwikkeld. Het Solar Net is een datanetwerk dat de koppeling van meerdere inverters aan de systeemuitbreidingen mogelijk maakt.

Het Solar Net is een bussysteem. Voor de communicatie van een of meerdere inverters met de systeemuitbreidingen is een enkele kabel voldoende.

Verschillende systeemuitbreidingen worden door Solar Net automatisch herkend.

Om tussen meerdere identieke systeemuitbreidingen te onderscheiden, moet op de systeemuitbreidingen een individueel nummer worden ingesteld.

Om elke inverter eenduidig in het Solar Net te definiëren, de betreffende inverter eveneens een individueel nummer toe wijzen.

Toewijzen van een individueel nummer volgens rubriek 'Het Setup menu'.

Nadere inlichtingen over de afzonderlijke systeemuitbreidingen staan in de overeenkomstige gebruiksaanwijzingen aangegeven of op internet op www.fronius.com.

Meer informatie over de bekabeling van DATCOM-componenten kunt u vinden op <http://www.fronius.com> - Solar Electronics / Info & Support / Document Downloads / Operating manuals / System monitoring / Guideline cabling Fronius DATCOM.

Datacommunicatiegedeelte

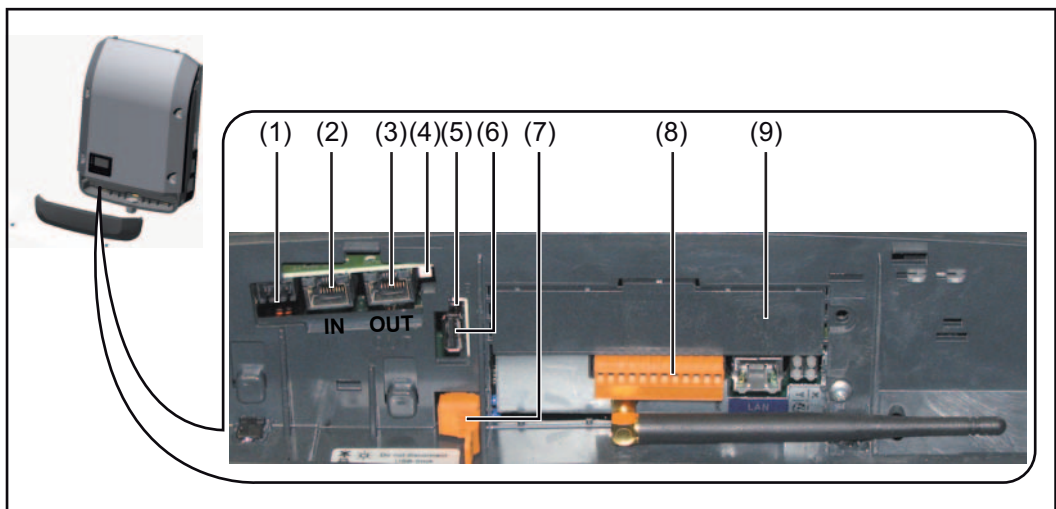

Afhankelijk van de uitrusting kan de inverter met de Fronius Datamanager insteekkaart zijn uitgerust.

Pos.	Omschrijving
(1)	<p>schakelbare, multifunctionele stroominterface (bijv. voor vermogensreductiefunctie, interface voor teller, meetingang, enz.)</p> <p>Meetingang: max. 20 mA, 100 Ohm meetweerstand</p> <p>„Voedingsspanning“: max 15 mA of 16 V DC</p> <p>Voor de aansluiting op de multifunctionele stroominterface de 2-polige contrastekker, die bij de inverter werd geleverd, gebruiken.</p> <p>De multifunctionele stroominterface wordt nog niet door de software ondersteund.</p>
(2)	Aansluiting Solar Net IN
(3)	<p>Aansluiting Solar Net OUT 'Fronius Solar Net'-uitgang, voor de verbinding met andere DATCOM-componenten (inverter, Sensor Box, etc.)</p> <p>Bij een koppeling van meerdere DATCOM-componenten moet op elke vrije IN- of OUT-aansluiting van een DATCOM-component een eindstekker zijn aangesloten. Bij inverters met Fronius Datamanager insteekkaart worden 2 eindstekkers bij de inverter meegeleverd.</p>
(4)	LED 'Solar Net communicatie' geeft aan of voeding voor het Solar Net ter beschikking staat
(5)	LED 'Dataoverdracht' knippert bij het opslaan van de logging-data. Gedurende deze tijd mag de USB-stick niet worden verwijderd.
(6)	<p>USB A bus voor het aansluiten van een USB-stick met maximale afmetingen van 65 x 30 mm</p> <p>De USB-stick kan als datalogger voor een inverter fungeren. De USB-stick wordt niet met de inverter meegeleverd.</p>
(7)	<p>potentiaalvrij schakelcontact met contrastekker</p> <p>max. 250 V AC / 30 V DC max. 4 A AC / 1 A DC max. 1,5 mm² kabeldoorsnede</p> <p>Pin 1 = Openercontact (Gewoonlijk gesloten) Pin 2 = Wortel (Gemeenschappelijk) Pin 3 = Sluitercontact (Gewoonlijk open) (Pins van boven naar beneden)</p> <p>Voor het aansluiten op het potentiaalvrije schakelcontact de met de inverter meegeleverde contrastekker gebruiken.</p>
(8)	Fronius Datamanager met WLAN-antenne of deksel voor optie-kaartenvak
(9)	Deksel voor vak optionele kaarten

Beschrijving van de LED 'Solar Net communicatie'

De LED 'Solar Net communicatie' brandt:

Voeding voor de datacommunicatie binnen het Fronius Solar Net is in orde

De LED 'Solar Net communicatie' is uit:

Storing bij de datacommunicatie in het Fronius Solar Net

- Te hoge stroom (een stroom van > 3 A, bijvoorbeeld veroorzaakt door kortsluiting in het Fronius Solar Net)
- Te lage spanning (geen kortsluiting, de spanning in het Fronius Solar Net < 6,5 V, bijvoorbeeld als er in het Fronius Solar Net te veel DATCOM-componenten zijn en de voeding onvoldoende is)

In een dergelijk geval is een externe voeding van de DATCOM-componenten via een externe voedingseenheid aan een van de DATCOM-componenten noodzakelijk.

Voor het vaststellen van een te lage spanning zo nodig ook andere DATCOM-componenten controleren.

De LED 'Solar Net communicatie' knippert elke 5 seconden kort:

Na uitschakeling vanwege een te hoge stroom of een te lage spanning tracht de inverter, zolang de fout blijft bestaan, elke 5 seconden de stroomtoevoer naar het Fronius Solar Net te herstellen.

Als de storing is verholpen, wordt de stroomtoevoer naar het Fronius Solar Net binnen 5 seconden hersteld.

Voorbeeld

Registratie en archivering van de inverter- en sensordata met behulp van de Fronius Datalogger en de Fronius Sensor Box:

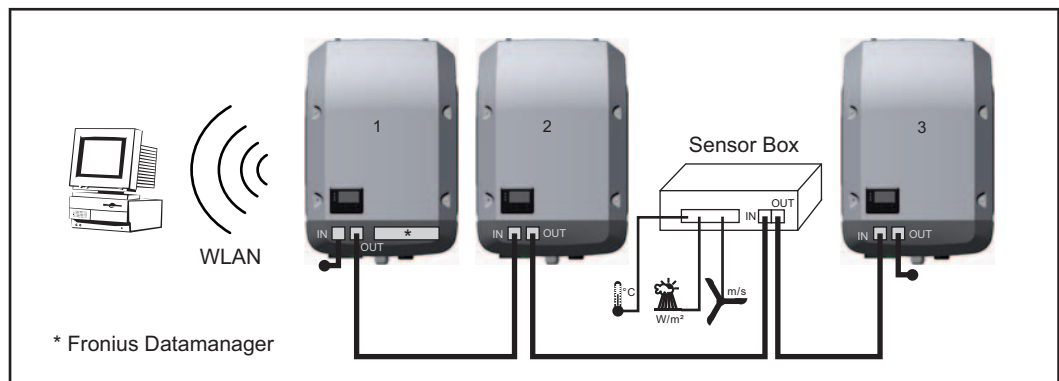

Data netwerk met 3 inverters en een Fronius Sensor Box:

- Inverter 1 met Fronius Datamanager
- Inverter 2 en 3 zonder Fronius Datamanager!

● = eindstekker

De externe communicatie (Solar Net) vindt plaats door de inverter via de datacommunicatiegedeelte. Het datacommunicatiegedeelte heeft twee RS 422-interfaces als in- en uitgang. De verbinding komt tot stand via RJ45-stekkers.

BELANGRIJK! Omdat de Fronius Datamanager als datalogger fungeert, mag geen andere datalogger in de Fronius Solar Net Ring aanwezig zijn.

Per Fronius Solar Net Ring slechts een Fronius Datamanager!

Alle overige Fronius Datamanagers uitbouwen en het vrije vak voor optionele kaarten met de bij Fronius optioneel verkrijgbare blinde afdekking (42,0405,2020) afsluiten of Fronius Galvo light (zonder Fronius Datamanager) gebruiken.

**Optionele in-
steekkaarten in
de inverter plaat-
sen**

Informatie over het aanbrengen van optionele insteekkaarten in de inverter en het aansluiten van datacommunicatiekabels kunt u vinden in de installatiehandleiding.

Fronius Datamanager

Bedieningselementen, aansluitingen en afleesfuncties van Fronius Data-logger

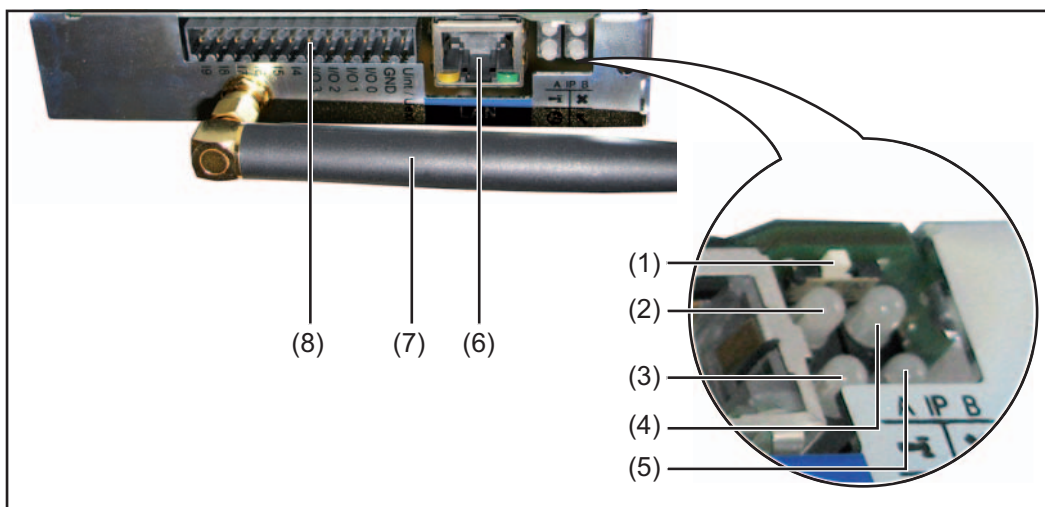

Nr. Functie

(1) Schakelaar IP

voor het omschakelen van het IP-adres:

- A toegewezen IP-adres '169.254.0.180'
De 'Fronius Datamanager' werkt met het vaste IP-adres 169.254.0.180; het vaste IP-adres dient voor de directe verbinding met een PC via LAN, zonder voorafgaande configuratie van de PC
- B toegewezen IP-adres
De 'Fronius Datamanager' werkt met een toegewezen IP-adres (fabrieksinstelling 192.168.1.180); het IP-adres kan op de website van 'Fronius Datamanager' worden ingesteld.

(2) LED WLAN

- brandt groen: bij bestaande netwerkverbinding
- brandt rood: bij niet bestaande netwerkverbinding
- brandt niet: Insteekkaart zonder WLAN

T

(3) LED verbinding Solar Web

- brandt groen: bij een bestaande verbinding met 'Fronius Solar.web'
- brandt rood: bij een benodigde, maar niet bestaande verbinding is met 'Fronius Solar.web'
- brandt niet: wanneer er geen verbinding met 'Fronius Solar.web' is vereist

🌐

(4) LED verbinding

- brandt groen: wanneer er een ononderbroken verbinding is binnen 'Fronius Solar Net'
- brandt rood: wanneer er een onderbroken verbinding is binnen 'Fronius Solar Net'

x

(5) LED voeding

- wanneer er voldoende stroom wordt geleverd via 'Fronius Solar Net'; het 'Fronius Datamanager' is gereed voor gebruik
- wanneer er onvoldoende of geen stroom wordt geleverd via 'Fronius Solar Net' - is een externe stroomvoorziening nodig
- knippert rood: tijdens een Update-procedure

✓

BELANGRIJK! Tijdens een update-procedure de voeding niet onderbreken.

- knippert rood: het update-proces is mislukt

Nr.	Functie
(6)	Aansluiting LAN Blauw gemarkeerde ethernet-interface, voor de aansluiting van de ethernetkabel
(7)	WLAN-antenne
(8)	I/O's digitale in- en uitgangen Digitale ingangen: I/O 0 - I/O 3, I 4 - I 9 Spanningspiek: low = min. 0 V - max. 1,8 V; high = min. 3 V - max. 30 V Ingangsstroom: afhankelijk van ingangsspanning: ingangsweerstand = 46 kOhm Digitale uitgangen: I/O 0 - I/O 3 Schakelvermogen bij voeding voor de Datamanager-insteekkaart: 3,2 W, 10,7 V in totaal voor alle 4 digitale uitgangen Schakelvermogen bij voeding door een externe voedingseenheid met min. 10,7 - max. 24 V DC, aangesloten aan Uint / Uext en GND: 1 A, 10,7 - 24 V DC (elk via externe voedingseenheid) per digitale uitgang De aansluiting op de I/Os vindt plaats met de meegeleverde contrastekker.

Fronius Datamanager tijdens de nacht of bij onvoldoende beschikbare DC-spanning

De parameter Nachtmodus in de Setup menuoptie DATCOM is in de fabriek op UIT ingesteld.

Om deze reden is de Fronius Datamanager tijdens de nacht of bij onvoldoende beschikbare DC-spanning niet bereikbaar.

Om de Fronius Datamanager toch te activeren, de inverter aan AC-zijde uit- en weer inschakelen en binnen 90 seconden op een willekeurige knop op het display van de inverter drukken.

Zie ook het hoofdstuk „Menu-opties in het Setup menu“, „DATCOM“ (nachtmodus).

'Fronius Datamanager' installeren - overzicht



OPMERKING! Voor de installatie van de Fronius Datamanager is kennis van netwerktechnologieën vereist.



OPMERKING! Voor de installatie en ingebruikname van de Fronius Datamanager is een PC / laptop nodig. Gedetailleerde informatie over de Fronius Datamanager kunt u vinden in de complete versie van de gebruiksaanwijzing Fronius Datamanager (RECERBO) onder Solar Electronics / System monitoring op onze homepage op <http://www.fronius.com>.

- 1 Op de PC / laptop de netwerk-instellingen voor de 'Fronius Datamanager' aanpassen
bijv. voor Microsoft Windows:

Systeembesturing / Netwerk- en vrijgavecentrum / LAN-verbinding / Eigenschappen (algemeen) / Internetprotocol (TCP/IP) / Eigenschappen / 'Automatisch een IP-adres laten toewijzen' + 'Automatisch een DNS-serveradres laten toewijzen' activeren

/Internet-browser / Extra's / Internetopties / Verbindingen / LAN-instellingen / 'Een proxyserver voor het LAN-netwerk gebruiken' deactiveren

- 2 Blauwe ethernetkabel op de 'Fronius Datamanager' aansluiten (aansluiting LAN)
- 3 2 eindstekkers op de Solar Net aansluitingen van de inverter aansluiten
- 4 Blauwe ethernetkabel op de PC / laptop aansluiten
- 5 Schakelaar 'IP' op 'Fronius Datamanager' in stand - A - zetten
- 6 Inverter aan AC-zijde inschakelen en binnen 90 seconden op een willekeurige knop op het display van de inverter drukken
- 7 In het menuniveau van de inverter in menuoptie SETUP bij de display-instellingen de Nacht modus op 'AAN' instellen
- 8 Na ca. 1 minuut de browser op de PC / laptop openen en het volgende adres invoeren: <http://169.254.0.180>

De website van de 'Fronius Datamanager' wordt weergegeven.



OPMERKING! Indien geen verbinding met de 'Fronius Datamanager' tot stand wordt gebracht, de netwerkinstellingen controleren (bijv. voor Microsoft Windows):

- Systeembesturing / Netwerk- en vrijgavecentrum / LAN-verbinding / Eigenschappen (algemeen) / Internetprotocol (TCP/IP) / Eigenschappen / 'Automatisch een IP-adres laten toewijzen' + 'Automatisch een DNS-serveradres laten toewijzen' activeren
- Internet-browser / Extra / Internetopties / Verbindingen / LAN-instellingen / 'Een proxyserver voor het LAN-netwerk gebruiken' deactiveren

Bij de eerste installatie van de 'Fronius Datamanager' wordt de tijd en de datum weergegeven.

- 9 Op het bericht klikken en tijd en datum instellen
Mocht het bericht niet worden weergegeven:
Instellingen / TIJD/DATUM tijd en datum instellen
- 10 Instellingen / Internetverbinding / WLAN - opslaan
- 11 Instellingen / WLAN / selecteren:
'dynamisch'(hostnaam geven)
of
'statisch' (data invoeren)
- 12 Instellingen / WLAN MANAGEMENT / netwerken actualiseren

- 13** Instellingen / SOLAR.WEB / data invoeren, opslaan
Meer informatie over het Fronius Solar.web kunt u vinden in de gebruiksaanwijzing Fronius Solar.web.
- 14** Systeeminformatie / datalogger-ID noteren (benodigd voor het aanmelden op Solar.web)
- 15** Inverter aan AC-zijde uitschakelen
- 16** Schakelaar 'IP' op 'Fronius Datamanager' in stand - B - terugzetten
- 17** Blauwe ethernetkabel van 'Fronius Datamanager' en van PC / laptop loskoppelen
- 18** Datacommunicatiedeksel sluiten en inverter inschakelen
- 19** In het menuniveau van de inverter in menuoptie SETUP bij de display-instellingen de Nacht modus op 'UIT' instellen

Bedieningselementen en aanduidingen

Bedieningselementen en aanduidingen

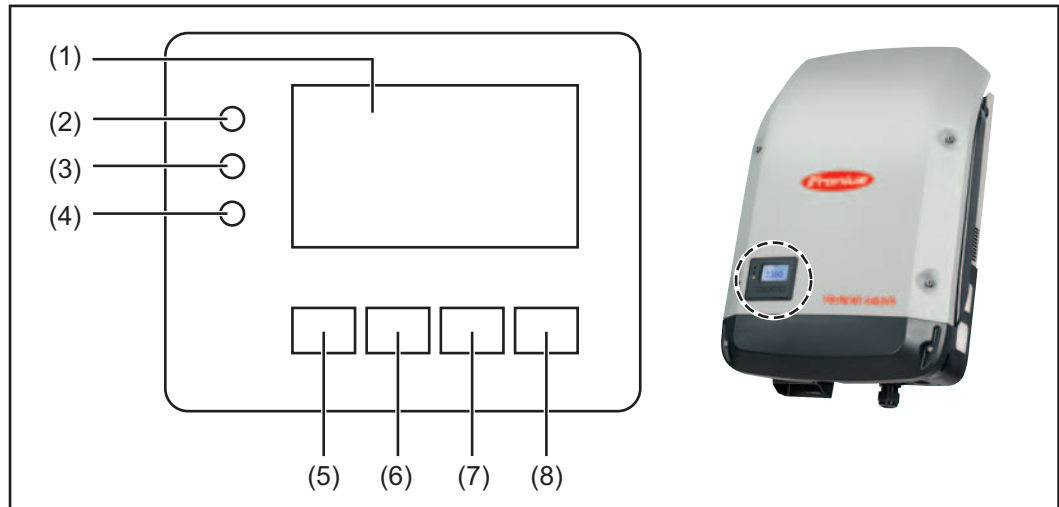

Pos.	Beschrijving
(1)	Display voor het weergeven van waarden, instellingen en menu's
	Controle- en status-LED's
(2)	LED algemene status (rood) brandt, <ul style="list-style-type: none">- wanneer op het display een statusaflezing wordt weergegeven- bij onderbreking van de levering aan het net- tijdens de behandeling van de storing (de inverter wacht op het verwijderen of verhelpen van een opgetreden storing)
(3)	Startup-LED (oranje) brandt, wanneer <ul style="list-style-type: none">- De inverter bevindt zich in de automatische opstart- of zelftestfase zodra de solarmodules na zonsopgang voldoende vermogen leveren- de inverter werd in het setup-menu in de stand-by modus geschakeld (= handmatige uitschakeling van de levering aan het net)- de software van de inverter geactualiseerd wordt
(4)	Bedrijfsstatus-LED (groen) brandt, <ul style="list-style-type: none">- wanneer de fotovoltaïsche installatie na de automatische startupfase van de inverter storingvrij werkt- zolang energie aan het stroomnet wordt geleverd
	Functietoetsen - vervullen afhankelijk van procedure verschillende functies:
(5)	Toets 'links/op' voor navigatie naar links en naar boven
(6)	Toets 'neer/rechts' voor navigatie naar beneden en naar rechts
(7)	Toets 'Menu / Esc' voor het wisselen in het menuniveau voor het verlaten van het Setup-menu
(8)	Toets 'Enter' voor het bevestigen van een keuze

De toetsen zijn capacitieve toetsen, aanraking met water kan de werking van de toetsen beïnvloeden. Voor een optimale werking van de toetsen eventueel met een doek droogwrijven.

Display

De voeding van het display wordt verzorgd via de AC-netspanning. Afhankelijk van de instelling in het Setup-menu kan het display de gehele dag ter beschikking staan.

BELANGRIJK! Het display van de inverter is geen geijkt meetapparaat. Afhankelijk van het systeem kan een geringe afwijking van enkele procenten optreden. Voor het opstellen van een nauwkeurige afrekening voor het energiebedrijf is daarom een geijkte meter vereist.

VAND	Afleesmodi
Max uitgangsvermogen	Toelichting parameters
1487 W	Weergave van waarden en eenheden evenals Status-codes
↑ ↓ ↵	Functies van de functietoetsen

Afleesbereiken op het display, afleesmodus

SETUP 1 @ ψ	Energy Manager (**) WR-nr. Geheugensymb. USB-verb. (***)
↑ Belichting	Afleesmodi
↑ Taal	voorgaande menuopties
Waarde	huidig geselecteerde menuoptie
↓ CO2 factor	volgende menuopties
↓ Opbrengst	Functies van de functietoetsen
(*) ↑ ↓ ↵ ↶ ↷	

Afleesbereiken op het display, Setup-modus

- (*) Schuifbalk
- (**) Symbool Energie-Manager wordt weergegeven wanneer de functie 'Energie-Manager' is geactiveerd
- (***) WR-Nr. = Inverter DATCOM-nummer, Geheugensymbool - wordt kortstondig weergegeven bij het opslaan van de ingestelde waarden, USB-verbinding wanneer een USB-stick is aangesloten

Het menuniveau

Displayverlichting inschakelen

- 1 Op een willekeurige toets drukken

De displayverlichting wordt ingeschakeld.

In de menuoptie SETUP bestaat onder het record 'Display-instellingen' de mogelijkheid de displayverlichting permanent in te schakelen of continu uit te schakelen.

Automatisch Uitschakelen van de displayverlichting / Overschakelen naar de afleesmodus 'NU'

Wordt 2 minuten geen toets ingedrukt,

- dan gaat de displayverlichting automatisch uit en schakelt de inverter de afleesmodus 'NU' in (indien de displayverlichting op 'Automatisch' is ingesteld).
- Het omschakelen in de afleesmodus 'NU' geschiedt vanuit iedere willekeurige positie met uitzondering van de Setup menuoptie 'Standby'.
- Het actueel aan het net geleverde vermogen wordt weergegeven.

Menuniveau oproepen



- 1 Toets 'Menu' indrukken

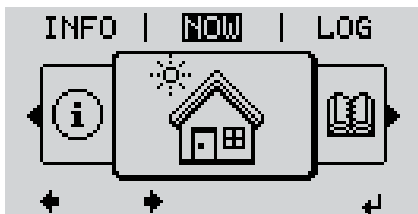

Het display verandert van menuniveau.



- 2 Met de behulp van de toets 'links' of 'rechts' de gewenste menuoptie selecteren



- 3 De gewenste menuoptie oproepen door de toets 'Enter' in te drukken

De menuopties 'NU', 'LOG' en 'GRAPH'

NU
LOG
GRAPH

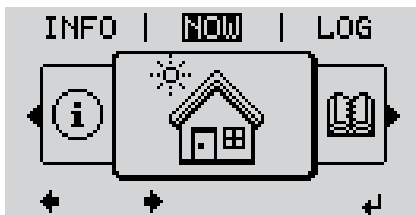

NU
(Weergave van momentele waarden)

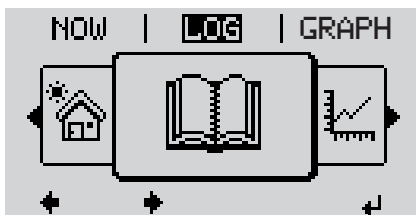

LOG
(opgeslagen data van de huidige dag, van actueel kalenderjaar en vanaf de eerste ingebruikneming van de inverter)

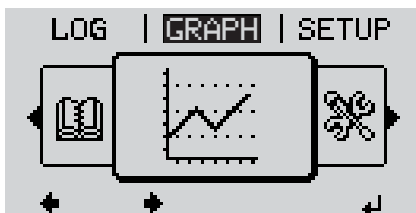

GRAPH
dag-diagram
geeft het verloop van het uitgangsvermogen tijdens de dag grafisch weer. De schaal van de tijdas past zich automatisch aan.

Druk op de toets 'Terug' om de weergave te sluiten

In de menuopties
NU en LOG weer-
gegeven waarden

In de menuoptie NU weergegeven waarden:

Uitgangsvermogen [W]

Netspanning (V)

Uitgangsstroom (A)

Netfrequentie (Hz)

Solarspanning (V)

Solarstroom (A)

Tijd

Tijd op de inverter of in de Fronius Solar Net Ring

Datum

Datum op de inverter of in de Fronius Solar Net Ring

In de menuoptie LOG weergegeven waarden:

(voor de huidige dag, het actuele kalenderjaar en vanaf de eerste ingebruikneming van de inverter)

Geleverde energie (kWh / MWh)

tijdens de geobserveerde periode aan het stroomnet geleverde energie

In verband met verschillende meetmethoden kunnen afwijkingen ten opzichte van afleeswaarden van andere meetapparaten ontstaan. Voor het verrekenen van de geleverde energie zijn alleen de afleeswaarden van de door de elektriciteitsmaatschappij ter beschikking gestelde, geijkte meter bindend.

Maximaal uitgangsvermogen (W)

hoogste, tijdens de geobserveerde periode aan het stroomnet geleverd vermogen

Inkomsten

tijdens de geobserveerde periode bespaard geld (valuta in het Setup menu instelbaar)

Net als bij de geleverde energie kunnen ook bij Inkomsten afwijkingen ten opzichte van andere meetwaarden ontstaan.

Instelling van valuta en verrekentarij wordt in de rubriek 'Het Setup menu' beschreven. De fabrieksinstelling hangt af van de betreffende landspecifieke setup.

CO₂ besparing (g / kg)

tijdens de geobserveerde periode bespaarde CO₂-emissie

De waarde voor de CO₂ besparing komt overeen met de CO₂-emissie, die bij productie van de gelijke hoeveelheid stroom in een bestaande energiecentrale zou zijn vrijgekomen. De fabrieksinstelling bedraagt 0,53 kg / kWh (bron: DGS - Deutsche Gesellschaft für Sonnenenergie).

Maximale netspanning (V)

hoogste, tijdens de geobserveerde periode gemeten netspanning

Maximale solarspanning (V)

hoogste, tijdens de geobserveerde periode gemeten solarspanning

Bedrijfsuren

Bedrijfsduur van de inverter (HH:MM).

BELANGRIJK! Voor de correcte weergave van de dag- en jaarwaarden moet de tijd correct zijn ingesteld.

De menuoptie SETUP

Instelling vooraf

De inverter is bedrijfs gereed geconfigureerd. Daarom zijn voor de volautomatische levering aan het net geen instellingen vooraf nodig.

De menuoptie SETUP maakt een eenvoudige wijziging van de vooraf-instellingen van de inverter mogelijk om op de best mogelijke wijze aan uw specifieke wensen en eisen te voldoen.

SETUP

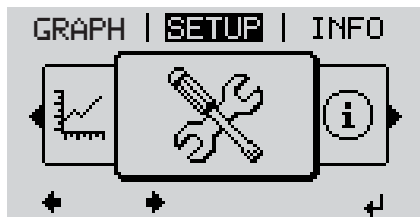

SETUP

(Setup-menu)



OPMERKING! Naar aanleiding van software-updates kunnen functies op uw apparaat beschikbaar zijn die in deze gebruiksaanwijzing niet zijn beschreven (of omgekeerd). Bovendien kunnen enkele afbeeldingen in geringe mate afwijken van de bedieningselementen op uw apparaat. De werking van deze bedieningselementen is echter gelijk.

Navigeren in de menuoptie SETUP

De menuoptie SETUP openen

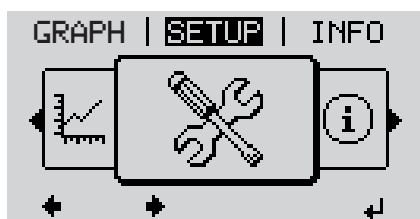

Menuniveau, 'SETUP' geselecteerd

◀▶ **1** In het menuniveau met de toets 'links' of 'rechts' de menuoptie 'SETUP' selecteren

↵ **2** Toets 'Enter' indrukken



Record 'Standby'

Het eerste record van de menuoptie SETUP wordt weergegeven: 'Standby'

Tussen de records bladeren



Voorbeeld: Menuoptie 'DATCOM'

- ▲ ▼ **3** Met de toetsen 'op' of 'neer' tussen de beschikbare records bladeren

Een record verlaten

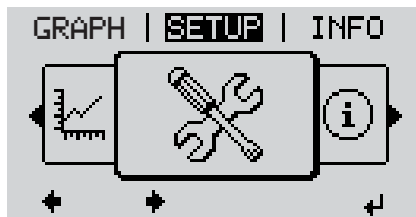

- ▲ **5** Druk op toets 'Terug' om een record te verlaten

Het menuniveau wordt weergegeven

Wordt 2 minuten geen toets ingedrukt,

- dan schakelt de inverter vanuit iedere willekeurige positie binnen het menuniveau over naar de menuoptie 'NU' (uitzondering: Setup menurecord 'Standby'),
- gaat de displayverlichting uit.
- Het actueel aan het net geleverde vermogen wordt weergegeven.

Setup menurecords instellen algemeen

- 1 De menuoptie SETUP openen
- 2 Met de behulp van de toets 'op' of 'neer' het gewenste record selecteren
▲ ▼
- 3 Op de toets 'Enter' drukken
↵

De eerste positie van een in te stellen waarde knippert:

- 4 M.b.v. de toets 'op' of 'neer' een getal voor de eerste positie kiezen
▲ ▼
- 5 Op de toets 'Enter' drukken
↵

De tweede positie van de waarde knippert.

- 6 Stappen 4 en 5 herhalen tot ...

de complete, in te stellen waarde knippert.

- 7 Op de toets 'Enter' drukken
↵
- 8 Stappen 4 - 6 zo nodig voor eenheden of andere in te stellen waarden herhalen tot de eenheid of de in te stellen waarde knippert.
- 9 Druk op de toets 'Enter' om de wijzigingen op te slaan en over te nemen.
↵

Om de wijzigingen niet op te slaan de toets 'Esc' indrukken.
⬆

Het actueel geselecteerde record wordt weergegeven.

de ter beschikking staande instellingen worden weergegeven:

- 4 M.b.v. de toetsen 'op' of 'neer' de gewenste instelling selecteren
▲ ▼
- 5 Druk op de toets 'Enter' om de keuze op te slaan en over te nemen.
↵

Om de keuze niet op te slaan de toets 'Esc' indrukken.
⬆

Het actueel geselecteerde record wordt weergegeven.

Toepassingsvoorbeeld: Tijd instellen



- 1 Setup menurecord 'Tijd / Datum' selecteren
▲ ▼
- 2 Toets 'Enter' indrukken
↵



- Het overzicht van de instelbare waarden wordt weergegeven.
- 3 M.b.v. de toetsen 'op' of 'neer' 'Tijd instellen' selecteren
▲ ▼
 - 4 Toets 'Enter' indrukken
↵



De tijd wordt weergegeven.
(HH:MM:SS, 24-uurs weergave),
het cijfer voor de tientallen van de uren
knippert.

+ - **5** Met de toets 'op' of 'neer' een waarde
voor de tientallen van de uren selec-
teren

↵ **6** Toets 'Enter' indrukken

Het cijfer voor de eenheden voor de uren
knippert.

7 Handeling 5 en 6 voor de eenheden
van de uren herhalen voor de minu-
ten en seconden tot ...

de ingestelde tijd knippert.

↵ **8** Toets 'Enter' indrukken

De tijd wordt opgeslagen, het overzicht
van de instelbare waarden wordt weerge-
geven.

⬆ **4** Toets 'Esc' indrukken

Het Setup menurecord 'Tijd / Datum'
wordt weergegeven.



De Setup menurecords

Standby

Handmatige activering / deactivering van het Standby bedrijf

Instelbereik	Enter
Fabrieksinstelling	Standby uitgeschakeld

- In de Standby-modus is de vermogenslektronica uitgeschakeld. Er vindt geen levering aan het net plaats.
- De Startup LED licht oranje op.
- In de Standby-modus kan geen andere menuoptie in het menuniveau worden opgeroepen of ingesteld.
- Het automatisch wisselen naar de afleesmodus 'NU' wordt niet geactiveerd als gedurende 2 minuten geen toets wordt ingedrukt.
- De Standby-modus kan alleen handmatig door het indrukken van de toets 'Enter' worden beëindigd.
- De levering aan het net kan op elk gewenst moment weer worden voortgezet ('Standby' deactiveren).

Standby-modus instellen (handmatig uitschakelen van de levering aan het net):

- 1 Record 'Standby' selecteren
- 2 Toets 'Enter' indrukken

Op het display verschijnt afwisselend 'STANDBY' en 'ENTER'.
De Standby-modus is nu geactiveerd.
De Startup-LED licht oranje op.

Levering aan het net weer inschakelen:

In de Standby-modus verschijnt op het display afwisselend 'STANDBY' en 'ENTER'.

- 1 Voor het hervatten van de levering aan het net op de toets 'Enter' drukken

Het record 'Standby' wordt aangegeven.
Parallel daaraan doorloopt de inverter de Startup-fase.
Nadat de levering aan het net weer is ingeschakeld licht de bedrijfsstatus-LED groen op.

DATCOM

Controle van de datacommunicatie, opgave van het inverternummer, DATCOM-nachtmodus, protocolinstellingen

Instelbereik	Status / Inverternummer / Protocoltype
--------------	--

Status

duidt een via Solar Net aanwezige datacommunicatie of een in de datacommunicatie opgetreden storing aan

Inverternummer

instelling van het nummer (=adres) van de inverter bij een installatie met meerdere aan elkaar gekoppelde fotovoltaïsche inverters

Instelbereik	00 - 99 (00 = 100. inverter)
Fabrieksinstelling	01

BELANGRIJK! Bij het gebruiken van meerdere inverters in een datacommunicatiesysteem moet aan iedere inverter een eigen adres worden toegewezen.

Protocoltype

egt vast, welk communicatieprotocol de data overbrengt:

Instelbereik	Solar Net
Fabrieksinstelling	Solar Net

USB

Opgave van waarden in samenhang met een USB-stick

Instelbereik	Hardware veilig verwijderen / Software update / Logging interval
--------------	--

Hardware veilig verwijderen

Om een USB-stick zonder dataverlies uit de USB A bus van de datacommunicatie-aansluiting te verwijderen.

De USB-stick kan worden verwijderd:

- wanneer het OK-bericht wordt weergegeven
- wanneer de LED 'Data-overdracht' niet meer knippert of brandt

Software update

voor het actualiseren van de inverter-software met behulp van een USB-stick.

Werkwijze:

- 1 Het update-bestand 'froxxxx.upd' downloaden (bijv. op <http://www.fronius.com>; xxxx staat voor het desbetreffende versienummer)



OPMERKING! Voor het probleemloos actualiseren van de invertersoftware mag de hiervoor bestemde USB-stick geen verborgen partities en geen versleuteling bevatten.

- 2 Het updatebestand in het nieuwste dataveld op de USB-stick opslaan
- 3 Datacommunicatiegedeelte openen
- 4 USB-stick met het updatebestand in de USB-bus in het datacommunicatiegedeelte aansluiten
- 5 in het Setup menu de menuoptie 'USB' en dan de parameter 'Update Software' selecteren
- 6 Toets 'Enter' indrukken
- 7 Wachten tot op het display de tegenstellingen met de actueel op de inverter aanwezige en de nieuwe softwareversie worden weergegeven:
 - 1. Bladzijde: Recerbo software, toetsen controller software, landspecifieke setup
 - 2. Bladzijde: Vermogensdeel software
- 8 Na elke bladzijde toets 'Enter' indrukken

De inverter begint met het kopiëren van de data.

De voortgang van 'UPDATE' en het geheugen worden in % weergegeven, tot de data voor alle elektronische componenten zijn gekopieerd.

Na het kopiëren actualiseert de inverter een voor een de benodigde elektronische componenten.

De voorgang van 'UPDATE', de desbetreffende componenten en het actualiseren worden in % weergegeven.

Als laatste actualiseer de inverter het display.

Het display blijft gedurende ca. 1 minuut donker, de controle- en status LED's knipperen.

Nadat het actualiseren van de software is afgesloten schakelt de inverter over naar de Startup-fase en vervolgens naar het leveren van energie aan het stroomnet.

Bij het actualiseren van de invertersoftware blijven individuele instellingen in het Setup menu behouden.

De aangesloten USB-stick kan vervolgens voor het registreren van loggingdata worden gebruikt.

Logginginterval

Activeren / deactiveren van de loggingfunctie, evenals opgave van een logginginterval

Eenheid	Minuten
Instelbereik	30 min / 20 min / 15 min / 10 min / 5 min / No Log
Fabrieksinstelling	30 min
30 min	De logginginterval bedraagt 30 minuten; elke 30 minuten worden nieuwe loggingdata op de USB-stick opgeslagen.
20 min	
15 min	
10 min	
5 min	
No Log	Geen opslag van data

BELANGRIJK! Voor een onberispelijke loggingfunctie moet de tijd correct zijn ingesteld.

Relais

Relais activeren, relaisinstellingen, relaistest

Instelbereik Relaismodus / Relaistest / Inschakelpunt* / Uitschakelpunt*

* worden alleen weergegeven als onder 'Signaalmodus' de functie 'E-Manager' is geactiveerd.

Relaismodus

voor het kiezen van verschillende functies van potentiaalvrije schakelcontacten in de data-communicatieomgeving:

- Alarmfunctie
- Actieve uitgang
- Energie Manager

Instelbereik ALLE / Permanent / UIT / AAN / E-manager

Fabrieksinstelling ALLE

Alarmfunctie:

Permanent / ALLE: Schakelen van het potentiaalvrije schakelcontact bij permanente en tijdelijke servicecodes (bijvoorbeeld korte onderbreking van de levering aan het net, een servicecode treedt vaker dan 50 x per dag op)

Actieve uitgang:

ON: Het potentiaalvrije schakelcontact is continu ingeschakeld zolang de inverter in bedrijf is (zolang het display verlicht is of iets toont).

OFF: Het potentiaalvrije schakelcontact is uitgeschakeld.

Energie Manager:

E-Manager: Raadpleeg voor meer informatie over de functie Energie Manager het hoofdstuk 'Energie Manager'.

Relais Test

Werkingscontrole, of het potentiaalvrije schakelcontact periodiek schakelt

Inschakelpunt

(alleen bij ingeschakelde functie 'Energie Manager')

voor het instellen van de vermogenslimiet waarbij het potentiaalvrije schakelcontact wordt ingeschakeld

Fabrieksinstelling: 1000 W

Instelbereik Uitschakelpunt - max. nominaal vermogen van de inverter / W / kW / MW

Uitschakelpunt

(alleen bij ingeschakelde functie 'Energie Manager')

voor het instellen van de vermogenslimiet waarbij het potentiaalvrije schakelcontact wordt uitgeschakeld

Fabrieksinstelling: 0

Instelbereik 0 - inschakelpunt / W / kW / MW

Energie Manager

Met behulp van de functie Energie Manager kan het potentiaalvrije schakelcontact zo worden aangestuurd dat deze als actor fungeert.

Zo kan een op het potentiaalvrije schakelcontact aangesloten verbruiker worden gestuurd door het opgeven van een in- of uitschakelpunt dat afhankelijk is van het aan het net geleverde vermogen.

Het potentiaalvrije schakelcontact wordt automatisch uitgeschakeld,

- als de inverter geen stroom levert aan het openbare net,
- als de inverter handmatig in de modus Stand-by wordt gezet,
- als er een vermogen wordt opgegeven dat < 10% van het nominale vermogen bedraagt,
- bij onvoldoende zoninstraling.

Voor het activeren van de functie Energie Manager de optie 'E-Manager' selecteren en op de toets 'Enter' drukken.

Als de functie Energie Manager actief is, wordt linksboven op het display het symbool 'Energie Manager' weergegeven:



bij uitgeschakeld potentiaalvrij schakelcontact (open contact)



bij ingeschakeld potentiaalvrij schakelcontact (gesloten contact)

Voor het deactiveren van de functie Energie Manager een andere functie selecteren en op de toets 'Enter' drukken.

Aanwijzingen voor het instellen van het in- en uitschakelpunt

Een te klein verschil tussen inschakelpunt en uitschakelpunt kan leiden tot veelvuldig optredende schakelcycli. Ook vermogensschommelingen kunnen dit effect hebben.

Om veelvuldig in- en uitschakelen te voorkomen, moet het verschil tussen inschakelpunt en uitschakelpunt ten minste 100 - 200 W bedragen.

Houd bij het kiezen van het uitschakelpunt rekening met de vermogensopname van de aangesloten gebruiker.

Houd bij het kiezen van het inschakelpunt ook rekening met weersinvloeden en de verwachte zoninstraling.

Toepassingsvoorbeeld

Inschakelpunt = 2000 W, uitschakelpunt = 1800 W

Als de inverter ten minste 2000 W of meer levert, wordt het potentiaalvrije schakelcontact van de inverter ingeschakeld.

Als het vermogen van de inverter daalt tot onder 1800 W, wordt het potentiaalvrije schakelcontact uitgeschakeld.

Mogelijke toepassingen:

Werking van een warmtepomp of een airconditioning met mogelijk veel eigen stroomverbruik

Tijd / datum

Instellen van de tijd, de datum en het automatisch omschakelen van de zomer- en wintertijd

Instelbereik

Tijd instellen / Datum instellen / Omschakelen zomer-/wintertijd

Tijd instellen

Instellen van de tijd (hh:mm:ss)

Datum instellen

Instellen van de datum (dd.mm.yyyy)

Zomer-/wintertijd

Activeren / deactiveren van het automatisch omschakelen van zomertijd en wintertijd



OPMERKING! De functie voor het automatisch omschakelen van de zomer- en wintertijd alleen gebruiken, wanneer zich in het Fronius Solar Net Ring geen LAN- of WLAN-systeemcomponenten bevinden (bijv. Fronius Datalogger Web, Fronius Datamanager).

Bij aanwezige LAN- of WLAN-systeemcomponenten stelt u deze functie op de Web-interface van de systeemcomponenten in.

Instelbereik aan / uit

Fabrieksinstelling on

BELANGRIJK! Het correct instellen van de tijd en datum is voorwaarde voor de correcte weergave van de dag- en jaarwaarden evenals de dag-grafiek.

Display-instellingen

Instelbereik Taal / Nachtmodus / Contrast / Verlichting

Taal

Instelling van de displaytaal

Instelbereik Duits, Engels, Frans, Nederlands, Italiaans, Spaans, Tsjechisch, Slowaaks, ...

Nachtmodus

DATCOM-nachtmodus; stuurt de DATCOM- en displayfunctie tijdens de nacht of bij onvoldoende DC-spanning aan

Instelbereik AUTO / AAN / UIT

Fabrieksinstelling UIT

AUTO: De DATCOM-functie is altijd actief zolang een datalogger in een actief, niet onderbroken Solar Net is aangesloten. Het display is tijdens de nacht donker en kan worden geactiveerd door op een willekeurige toets te drukken.

AAN: De DATCOM-functie is altijd actief zolang er in het Solar Net DATCOM-componenten zijn aangesloten (ook als het Solar Net is onderbroken). De inverter stelt de 12 V voor de voeding van het Solar Net ononderbroken ter beschikking. Het display is altijd actief.

BELANGRIJK! Is de DATCOM-nachtmodus bij aangesloten Solar Net componenten ingesteld op AAN of op AUTO, dan wordt het stroomverbruik van de inverter gedurende de nacht verhoogd tot 7,3 W.

UIT: Geen DATCOM-functie tijdens de nacht, de inverter heeft geen wisselstroom nodig voor de voeding van het Solar Net. Het display is 's nachts uitgeschakeld, de Fronius Datamanager is niet beschikbaar.

Contrast

Instelling van het contrast op het display

Instelbereik	0 - 10
Fabrieksinstelling	5

Omdat het contrast temperatuurafhankelijk is, kunnen wisselende omgevingsvoorwaarden de instelling van de menuoptie 'Contrast' noodzakelijk maken.

Verlichting

Instelling van de displayverlichting

De menuoptie 'Verlichting' betreft uitsluitend de achtergrondverlichting van het display.

Instelbereik	AUTO / AAN / UIT
Fabrieksinstelling	AUTO

AUTO De displayverlichting wordt door het indrukken van een willekeurige toets ingeschakeld. Wordt 2 minuten lang geen toets ingedrukt, dan gaat de displayverlichting weer uit.

AAN De displayverlichting is bij actieve inverter constant ingeschakeld.

UIT De displayverlichting is constant uitgeschakeld.

Energieopbrengst

Instelling

- van een OFFSET-waarde voor de totale energieaflezing
- van een meet-compensatiefactor voor de dag-, jaar-, en totale energieweergave
- van de valuta
- van het verrekentariaf
- van de CO₂ factor

Instelbereik	Tellerafwijking / Tellerkalibratie / Valuta / Verrekentariaf / CO ₂ factor /
--------------	---

Tellerafwijking

Opgave van een waarde voor de opgeslagen energie, die bij de actueel opgeslagen energie wordt opgeteld (bijvoorbeeld overdrachtswaarde bij het vervangen van de inverter)

Eenheid	Wh / kWh / MWh
Instelbereik	5 cijfers
Fabrieksinstelling	0

Tellerkalibratie

Kengetal van een correctiewaarde, zodat de aflezing op het display van de inverter overeenstemt met de geijkte waarde van de elektriciteitsmeter

Eenheid	%
Instelbereik	-5,0 - +5,0
Fabrieksinstelling	0

Valuta

Instelling van de valuta

Instelbereik 3 posities, A-Z

Verrekeningtarief

Instelling van valuta en verrekeningtarief voor de vergoeding van de geleverde energie

Instelbereik 2 cijfers, 3 decimaalteken

Fabrieksinstelling (afhankelijk van de landspecifieke setup)

CO₂-factor

Instelling van de factor voor de CO₂-reductie

Eenheid kg/kWh

Instelbereik 0,000 - 2,000
(afhankelijk van de landspecifieke setup)

Fabrieksinstelling 0,53

Ventilator

voor het controleren van de werking van de ventilator

Instelbereik Test ventilator #1 / Test ventilator #2

- Gewenste ventilator met de toetsen 'op' en 'neer' selecteren
- Het testen van de geselecteerde ventilator worden door het indrukken van de toets 'Enter' gestart.
- De ventilator draait zo lang, tot het menu door het indrukken van de toets 'Esc' wordt verlaten.

De menuoptie INFO

INFO

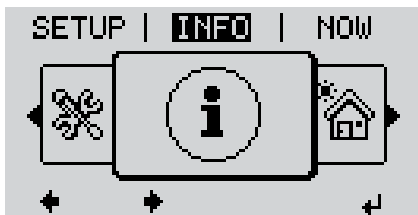

INFO
(informatie over apparaat en software)

Meetwaarden Status verm.mod. Net status

Meetwaarden	Weergavebereik:	PV Iso. / Fan #1 / U PV1
	PV Iso. Isolatiestand van de fotovoltaïsche installatie (bij niet geaarde solarmodules)	
	Fan #1 Procentuele waarde van het nominale ventilatorvermogen	
	U PV1 momentane DC spanning op de klemmen, ook wanneer de inverter in het geheel niet aan het stroomnet levert (van 1e MPP-tracker)	
Status vermogensmodule	Statusweergave van de laatst opgetreden storing in de inverter kan worden weergegeven. BELANGRIJK! Op grond van een zwakke zoninstraling verschijnen elke ochtend en avond logischerwijs de statusaflezingen 306 (Power low) en 307 (DC low). Aan deze statusaflezingen ligt geen fout ten grondslag. <ul style="list-style-type: none">- Na het indrukken van de toets 'Enter' worden de status van de vermogensmodule en de laatst opgetreden storing getoond- Met de behulp van de toets 'op' of 'neer' door de lijst bladeren- Druk op de toets 'Terug' in om de status- en storingslijst te verlaten	
Netstatus	De 5 laatst opgetreden netstoringen kunnen worden getoond: <ul style="list-style-type: none">- Na het indrukken van de toets 'Enter' worden de 5 laatst opgetreden netstoringen getoond- Met de behulp van de toets 'op' of 'neer' door de lijst bladeren- Druk op de toets 'Terug' in om melding van de netstoringen te verlaten	

Apparaatinformatie Voor het weergeven van instellingen die relevant zijn voor een energiebedrijf. De weergegeven waarden zijn afhankelijk van de betreffende landspecifieke setup of van apparaatspecifieke instellingen van de inverter.

Weergavebereik	Algemeen / Landinstelling / MPP-tracker / Netbewaking / Netspanningsgrenzen / Netfrequentiegrenzen / P-factor / AC-vermogensgrens
Algemeen:	Type apparaat Fam.
Landeninstelling:	Setup ingestelde landspecifieke setup
	Versie Versie van de landspecifieke setup
	Groep Groep voor het bijwerken van de invertersoftware
MPP-tracker:	Tracker 1
Netbewaking:	GMTi Tijd voor opnieuw opstarten van de inverter in s
	GMTr Inschakeltijd in s na een netstoring
	ULL Gemiddelde netspanningwaarde gedurende 10 min. in volt.
	LLTrip Inschakeltijd voor de langdurige spanningsbewaking
Spanningsgrenzen:	UILmax Hoogste interne netspanningwaarde in volt
	UILmin Laagste interne netspanningwaarde in volt
Frequentiegrenzen:	FILmax Hoogste interne netfrequentiewaarde in Hz
	FILmin Laagste interne netfrequentiewaarde in Hz
P-factor:	actueel ingestelde vermogensfactor cos phi (bijv. Constant Cos(phi) / Constant Q / Q(U)-grafiek / enz.)
AC-vermogensgrens:	Max. P AC handmatige vermogensreductie

Versie Weergave van het versienummer en serienummer van in de inverter ingebouwde printplaten (bijvoorbeeld voor servicedoeleinden)

Weergavebereik	Display / Display Software / Checksum SW / Datageheugen / Datageheugen #1 / Vermogensmodule / Vermogensmodule SW / EMV filter
----------------	---

Toetsenblokkering in- en uitschakelen

Algemeen

De inverter is met een toetsenblokkeerfunctie uitgerust.

Bij geactiveerde 'Setup Lock' functie kan het Setup-menu niet worden opgeroepen, bijvoorbeeld als beveiliging tegen onbedoeld verstellen van de setup-gegevens.

Voor het activeren / deactiveren van de toetsenblokkeerfunctie moet de code 12321 worden ingegeven.

Toetsenblokkering in- en uitschakelen

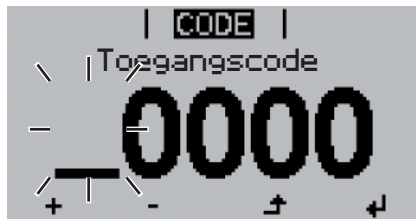
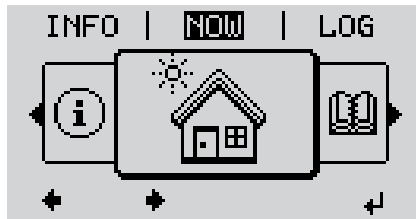

- ↑ **1** Toets 'Menu' indrukken

Het menuniveau wordt weergegeven.

- 2** De niet-voorgeprogrammeerde toets 'Menu / Esc' 5 x indrukken



In het menu 'CODE' wordt 'Toegangscode' weergegeven, de eerste positie knippert.

- + - **3** Toegangscode 12321 invoeren: Met de toets 'op' of 'neer' een waarde selecteren voor de eerste positie van de code

- ↓ **4** Toets 'Enter' indrukken

De tweede positie knippert.

- 5** Handeling 3 en 4 voor de tweede, derde, vierde en vijfde positie van de code herhalen, tot ...

de ingestelde code knippert.

- ↓ **6** Toets 'Enter' indrukken

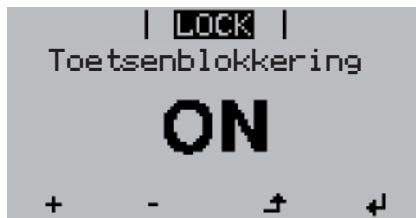

In het menu 'VERGR' wordt 'Toetsblokkering' weergegeven.

+ = **7** M.b.v. de toetsen 'op' of 'neer' de toetsblokkering in- of uitschakelen:

AAN = toetsblokkering is ingeschakeld (de menuoptie SETUP kan niet worden opgeroepen)

UIT = toetsblokkering is uitgeschakeld (de menuoptie SETUP kan worden opgeroepen)

↵ **8** Toets 'Enter' indrukken

USB-stick als datalogger en voor het actualiseren van de invertersoftware

USB-stick als datalogger

Een op de USB A bus aangesloten USB-stick kan als datalogger voor een inverter fungeren.

De op de USB-stick opgeslagen loggingdata kunnen te allen tijde

- via het meegelogde FLD-bestand in de software Fronius Solar.access worden geïmporteerd,
- via het meegelogde CSV-bestand direct in de programma's van andere aanbieders (bijvoorbeeld Microsoft® Excel) worden bekeken.

Oudere Excel-versies (tot Excel 2007) hebben een regelbeperking van 65536 tekens.

Meer informatie over 'Data op de USB-stick', 'Datahoeveelheid en opslagcapaciteit' evenals 'Buffergeheugen' kunt u vinden op onze homepage <http://www.fronius.com> onder Solar Electronics / Info & Support / Document Downloads / Operating Manuals / Grid-connected inverters / Fronius Galvo / Installation Help.

Passende USB-sticks

Door het grote aantal op de markt zijnde USB-sticks kan niet worden gegarandeerd, dat iedere USB-stick door de inverter wordt herkend.

Fronius adviseert uitsluitend gecertificeerde USB-sticks te gebruiken, die geschikt zijn voor industrieel gebruik (let op het USB-IF logo!).

De inverter ondersteunt USB-sticks met de volgende bestandssystemen:

- FAT12
- FAT16
- FAT32

Fronius raadt aan de gebruikte USB-sticks alleen te gebruiken voor het registreren van loggingdata of voor het actualiseren van de inverter-software. De USB-sticks mogen geen andere data bevatten.

USB-symbool op het inverterdisplay, bijvoorbeeld in de afleesmodus 'NU':

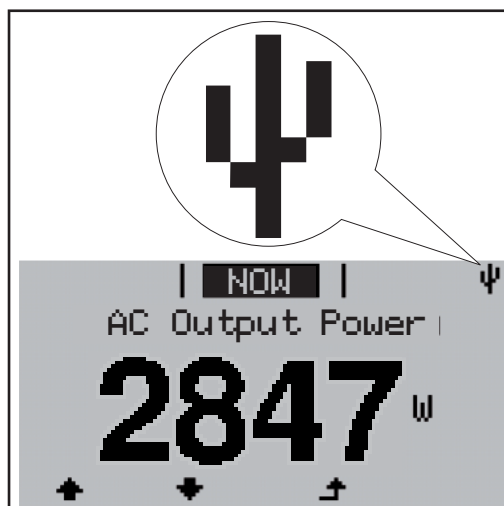

Herkent de inverter een USB-stick, dan wordt rechtsboven op het display het USB-symbool weergegeven.

Bij het aanbrengen van de USB-stick erop letten of het USB-symbool wordt weergegeven (kan ook knipperen).



OPMERKING! Bij toepassingen in de buitenlucht moet erop worden gelet dat de werking van conventionele USB-sticks vaak slechts binnen een beperkt temperatuurgebied is gewaarborgd. Bij toepassingen in de buitenlucht ervoor zorgen dat de USB-stick bijvoorbeeld ook bij lage temperaturen werkt.

USB-stick voor het actualiseren van de invertersoftware

Met behulp van de USB-stick kunnen ook eindgebruikers via het menurecord USB in de menuoptie SETUP de software van de inverter actualiseren: het updatebestand wordt van tevoren op de USB-stick opgeslagen en vanaf de USB-stick op de inverter gekopieerd.

USB-stick verwijderen

Opmerking m.b.t. de veiligheid voor het verwijderen van een USB-stick:

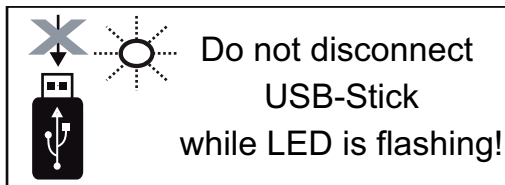

BELANGRIJK! Om het verlies van data te voorkomen, mag een aangesloten USB-stick alleen onder de volgende voorwaarden worden verwijderd:

- alleen via de menuoptie SETUP, menurecord 'USB / Hardw. veilig verw.'
- wanneer de LED 'Data-overdracht' niet meer knippert of brandt.

Het Basic-menu

Algemeen

In het Basic-menu worden de volgende voor de installatie en werking van de inverter belangrijke parameters ingesteld:

- DC-bedrijfsmodus
- Fix-spanning
- MPPT1-startspanning
- USB-logboek
- Gebeurtenisteller
- Aardingsmodus / Aardingsbewaking
- Isolatie-instellingen
- Temperatuurwaarschuwing
- VOLLEDIGE reset

Het Basic-menu openen

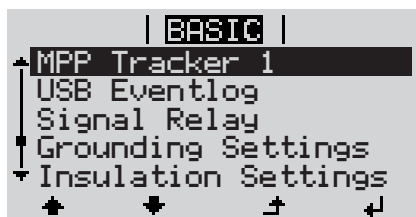
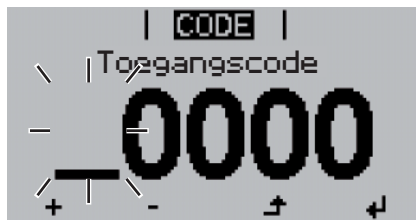
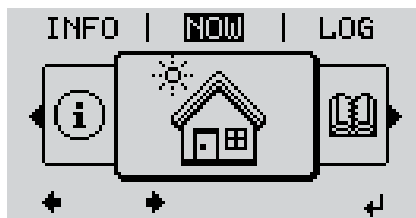

- ↑ **1** Toets 'Menu' indrukken

Het menuniveau wordt weergegeven.

- 2** De niet-voorgeprogrammeerde toets 'Menu / Esc' 5 x indrukken



In het menu 'CODE' wordt 'Toegangscode' weergegeven, de eerste positie knippert.

- + - **3** Code 22742 invoeren: Met de toets 'op' of 'neer' een waarde selecteren voor de eerste positie van de code

- ↵ **4** Toets 'Enter' indrukken

De tweede positie knippert.

- 5** Handeling 3 en 4 voor de tweede, derde, vierde en vijfde positie van de code herhalen, tot ...

de ingestelde code knippert.

- ↵ **6** Toets 'Enter' indrukken

Het Basic-menu wordt getoond.

- + - **7** Met de behulp van de toetsen 'op' of 'neer' het gewenste record selecteren

- ↵ **8** Geselecteerd record door het indrukken van de toets 'Enter' bewerken

- ↑ **9** Druk op de toets 'Esc' om het Basic-menu te verlaten

De Basic-records Het Basic-menu bevat de volgende records:

MPP-tracker 1

- DC bedrijfsmodus:
MPP AUTO
FIX
MPP USER
- Fixspanning:
voor het invoeren van de fixspanning, 120 - 440 V
- MPPT1 startspanning:
voor het invoeren van de MPPT1 startspanning, 120 - 440 V

USB logboek

Activeren of deactiveren van de functie, alle storingsberichten op een USB-stick opslaan
AUTO / AAN / UIT

Signaalrelais

- Gebeurtenisvertraging
voor het invoeren van de tijdelijke vertraging, waarmee een SMS verstuurd wordt of het relais moet schakelen
900 - 86400 seconden
- Gebeurtenisteller:
voor het invoeren van de tijd, hoe vaak een gebeurtenis moet worden meegelogd:
10 - 255

Aardingsinstelling

- Aardingsmodus:
Uit / Positief / Negatief
- Aardingsbewaking:
Uit / Waars storing / Storing / Waarschuwing

Isolatie-instell.

- Isolatiewaarschuwing:
voor het activeren en deactiveren van de isolatiebewaking met weergave van een waarschuwing zonder onderbreking van de levering aan het stroomnet bij een isolatiedefect
AAN / UIT
 - Waarschuwing drempelwaarde:
voor het instellen van de isolatie-drempelwaarde, waaronder de inverter een storingsbericht afgeeft (zonder onderbreking van de levering aan het stroomnet)
0 - 1000 kOhm
 - Isolatiestoring:
voor het activeren en deactiveren van de isolatiebewaking met afgifte van een storingsbericht en directe uitschakeling van de inverter bij een isolatiestoring
AAN / UIT
 - Storing drempelwaarde:
voor het instellen van de isolatie-drempelwaarde, waaronder de inverter een storingsbericht afgeeft en de levering aan het stroomnet onderbreekt
0 - 1000 kOhm
-

Temperatuurwaarschuwing

voor het activeren / deactiveren van de temperatuurwaarschuwing per gebeurtenis;
de temperatuurwaarschuwing wordt verstuurd en op het display weergegeven.

AAN / UIT

VOLLEDIGE reset

stelt in de menuoptie LOG de max. en de min. spanningswaarden evenals het max. ge-
leverde vermogen naar nul terug.

Het terugstellen van de waarden kan niet ongedaan worden gemaakt.

Om de waarden op nul terug te stellen, toets 'Enter' indrukken.

„BEVESTIGEN“ wordt weergegeven.

Toets 'Enter' opnieuw indrukken.

De waarden worden teruggesteld, het menu wordt weergegeven

Statusdiagnose en storingen opheffen

Weergave van statusmeldingen

De inverter beschikt over een systeem-zelfdiagnose die een groot aantal mogelijke fouten zelfstandig herkent en op het display weergeeft. Hierdoor kunnen defecten van de inverter en de fotovoltaïsche installatie alsmede installatie- en bedieningsfouten snel worden opgespoord.

Indien de systeem-zelfdiagnose een concrete fout heeft gevonden, wordt de bijbehorende statusmelding op het display weergegeven.

BELANGRIJK! Kortstondig aangegeven statusmeldingen kunnen gevolg zijn van het regelgedrag van de inverter. Werkt de inverter vervolgens storingsvrij verder, dan is geen fout aanwezig.

Volledig uitvallen van het display

Blijft het display langere tijd na zonopgang donker:

- Wisselspanning op de aansluitingen van de inverter controleren: de wisselspanning moet 230 V (+ 10 % / - 5 %)* bedragen.

* Netspanningtolerantie afhankelijk van de landspecifieke Setup

Statusaflezingen - Klasse 1

Statusaflezingen van klasse 1 treden meestal slechts tijdelijk op en worden door het openbare stroomnet veroorzaakt.

De inverter reageert in eerste instantie met een scheiding van het net. Vervolgens wordt het net gedurende de voorgeschreven bewakingsperiode gecontroleerd. Wordt na deze periode geen storing meer vastgesteld, dan zet de inverter de levering van energie aan het net weer voort.

Afhankelijk van de landspecifieke setup is de softstartfunctie GPIS geactiveerd: overeenkomstig richtlijn VDE-AR-N 4105 wordt na een uitschakeling naar aanleiding van een wisselstroomstoring het uitgangsvermogen van de inverter permanent elke minuut met 10% verhoogd.

Code	Beschrijving	Gedrag	Opheffen
102	AC spanning te hoog		
103	AC spanning te laag	Zodra de netcondities na uitvoerige controle het toelaatbare gebied weer hebben bereikt, begint de inverter opnieuw met de levering aan het net.	Netaansluitingen controleren; Treedt de statusaflezing steeds weer op, neem dan contact op met uw installatiemonteur
105	AC frequentie te hoog		
106	AC frequentie te laag		
107	AC-net niet aanwezig		
108	Eilandfunctie herkend		

Statusaflezingen - Klasse 3

De klasse 3 omvat statusaflezingen die tijdens levering aan het net kunnen optreden, maar in principe niet tot een duurzame onderbreking van levering aan het net leiden.

Na de automatische scheiding van het net en de voorgeschreven netbewaking probeert de inverter de levering aan het net weer te starten.

Code	Beschrijving	Gedrag	Opheffen
301	Overstroom (AC)	Kortstondige onderbreking van de levering aan het net in verband met overstroom in het wisselstroomcircuit.	Storing wordt automatisch opgeheven; Treedt de statusaflezing steeds opnieuw op, neem dan contact op met uw installatiemonteur
302	Overstroom (DC)	De inverter begint opnieuw met de opstartfase.	
303	Te hoge temperatuur vermogensmodule	Kortstondige onderbreking van de levering aan het net in verband met een te hoge temperatuur.	zo nodig de koelluchtsleuven en koellichamen uitblazen; Storing wordt automatisch verholpen; Treedt de statusaflezing steeds weer op, neem dan contact op met uw installatiemonteur
304	Inwendige temperatuur te hoog	De inverter begint opnieuw met de opstartfase.	
306	Power low Tussencircuitspanning te laag voor levering aan stroomnet	Kortstondige onderbreking van de levering aan het stroomnet in verband met een te hoge temperatuur.	Storing wordt automatisch opgeheven; Treedt de statusaflezing bij voldoende zoninstraling telkens opnieuw op, neem dan contact op met uw installatiemonteur
307	DC low DC-ingangsspanning te laag voor levering aan het stroomnet	De inverter begint opnieuw met de opstartfase.	
BELANGRIJK! Op grond van een zwakke zoninstraling verschijnen elke ochtend en avond logischerwijs de statusaflezingen 306 (Power low) en 307 (DC low). Aan deze statusaflezingen ligt geen fout ten grondslag.			
309	DC-ingangsspanning te hoog	Kortstondige onderbreking van de levering aan het stroomnet in verband met een te hoge temperatuur. De inverter begint opnieuw met de opstartfase.	Storing wordt automatisch opgeheven; Treedt de statusaflezing steeds opnieuw op, neem dan contact op met uw installatiemonteur

Statusaflezingen - Klasse 4 Statusaflezingen van klasse 4 vereisen voor een deel ingrijpen door een door Fronius geschoolde servicemonteur.

Code	Beschrijving	Gedrag	Opheffen
401	Communicatie met vermogensmodule niet mogelijk	Zo mogelijk herstelt de inverter de levering aan het net na het automatisch opnieuw inschakelen	Indien de statusaflezing continu wordt weergegeven: door Fronius geschoolde onderhoudsmonteur waarschuwen
406	Temperatuursensor van vermogensmodule defect		
407	Inwendige temperatuursensor defect		
412	Het fix-spanningsbedrijf is in plaats van het MPP-spanningsbedrijf geactiveerd en fix-spanning is op een te lage of te hoge waarde ingesteld.	-	Treedt de statusaflezing steeds weer op, neem dan contact op met uw installatiemonteur
416	Communicatie tussen vermogensmodule en besturings-eenheid niet mogelijk.	Zo mogelijk herstelt de inverter de levering aan het net na het automatisch opnieuw inschakelen	Indien de statusaflezing continu wordt weergegeven: door Fronius geschoolde onderhoudsmonteur waarschuwen
425	Communicatie met vermogensonderdeel is niet mogelijk		
437	Automatische storingsbehandeling gestart		
445	<ul style="list-style-type: none"> - Compatibiliteitsfout (bijvoorbeeld na het vervangen van een printplaat) - ongeldige configuratie van vermogensdeel 	De inverter levert geen stroom aan het net.	Firmware van de inverter actualiseren; Indien de statusaflezing continu wordt weergegeven: door Fronius geschoolde onderhoudsmonteur waarschuwen
452	Communicatie tussen de processoren	Zo mogelijk herstelt de inverter de levering aan het net na het automatisch opnieuw inschakelen	Indien de statusaflezing continu wordt weergegeven: door Fronius geschoolde onderhoudsmonteur waarschuwen
457	Netrelais blijft kleven	De inverter levert geen stroom aan het net.	door Fronius geschoolde onderhoudsmonteur waarschuwen
459	Storing bij het registreren van het meetsignaal voor de isolatietest		
460	Referentie spanningsbron voor de digitale signaalprocessor (DSP) werkt buiten de toleranties		
461	Storing in DSP datageheugen	De inverter levert geen stroom aan het net.	AC-polariteit controleren; Treedt de statusaflezing steeds weer op, neem dan contact op met uw installatiemonteur
463	AC-polariteit verwisseld		



Code	Beschrijving	Gedrag	Opheffen
472	Zekering voor aarding solar-module is defect	De inverter levert geen stroom aan het net.	Zekering voor de aarding van de solar-module vervangen; Treedt de statusaflezing steeds opnieuw op, neem dan contact op met uw installatiemonteur
475	Aarding solar-module, isolatiestoring (verbinding tussen solar-module en aarding)	De inverter levert geen stroom aan het net.	Treedt de statusaflezing steeds weer op, neem dan contact op met uw installatiemonteur

Statusaflezingen - Klasse 5 Statusaflezingen van klasse 5 verhinderen over het algemeen niet de levering aan het net, maar kunnen beperkingen bij de levering tot gevolg hebben. De statusaflezing wordt weergegeven tot deze met een druk op de toets wordt bevestigd (op de achtergrond werkt de inverter echter normaal).

Code	Beschrijving	Gedrag	Opheffen
502	Isolatiestoring bij de solar-modules	Waarschuwing wordt op display weergegeven	Treedt de statusaflezing steeds weer op, neem dan contact op met uw installatiemonteur
509	Geen levering aan het net de afgelopen 24 uren	Waarschuwing wordt op display weergegeven	Statusaflezing verwijderen; Controleer of aan alle voorwaarden voor een storingsvrije levering aan het stroomnet is voldaan (bijv. of de solar-modules met sneeuw zijn bedekt). Indien de statusaflezing permanent wordt weergegeven: op andere statusaflezingen letten
517	Vermogensderating in verband met een te hoge temperatuur	bij optredende vermogensderating wordt op het display een waarschuwing weergegeven	zo nodig de koelluchtsleuven en koellichamen uitblazen; Storing wordt automatisch verholpen; Treedt de statusaflezing steeds weer op, neem dan contact op met uw installatiemonteur
558	Incompatibele functies (één of meer printplaten in de inverter zijn niet compatibel met elkaar, bijvoorbeeld na het vervangen van een printplaat)	Mogelijke storingsberichten of defecte functies van de inverter	Treedt de statusaflezing steeds weer op, neem dan contact op met uw installatiemonteur
560	Vermogensderating i.v.m. te hoge frequentie	De statusaflezing wordt bij te hoge netfrequentie weergegeven. De inverter reduceert vervolgens het vermogen. De statusaflezing wordt zolang weergegeven, tot de inverter zich weer in de normale toestand bevindt.	Zodra de netfrequentie zich weer in het toelaatbare gebied bevindt en de inverter weer normaal werkt, wordt de storing automatisch gewist Treedt de statusaflezing permanent op, neem dan contact op met uw installatiemonteur.

Statusaflezingen - Klasse 7 Statusaflezingen van klasse 7 betreffen de regeling, de configuratie en de dataregistratie van de inverter en kunnen de levering aan het net direct of indirect beïnvloeden.

Code	Beschrijving	Gedrag	Opheffen
705	Conflict bij het instellen van het inverternummer (bijv. nummer dubbel verstrekt)	-	Inverternummer in setupmenu corrigeren
721	EEPROM werd opnieuw geïnitieerd	Waarschuwing wordt op display weergegeven	Statusaflezing wissen; Indien de statusaflezing continu wordt weergegeven: door Fronius geschoolde onderhoudsmonteur waarschuwen
731	Initialisatiestoring - USB-stick wordt niet ondersteund		USB-stick controleren of vervangen Bestandssysteem van de USB-stick controleren
732	Initialisatiestoring - te hoge stroom op USB-stick	Waarschuwing wordt op display weergegeven	Indien statusaflezing continu wordt weergegeven: door Fronius geschoolde onderhoudsmonteur waarschuwen
733	Geen USB-stick aangesloten	Waarschuwing wordt op display weergegeven.	USB-stick aansluiten of controleren Indien de statusaflezing continu wordt weergegeven: door Fronius geschoolde onderhoudsmonteur waarschuwen
734	Update-bestand wordt niet herkend of is niet aanwezig	Waarschuwing wordt op display weergegeven	Update-bestand controleren (bijv. op correcte bestandsnaam) Indien de statusaflezing continu wordt weergegeven: door Fronius geschoolde onderhoudsmonteur waarschuwen
735	niet bij het apparaat passende update-bestanden, te oude update-bestanden	Waarschuwing wordt op het display weergegeven, update-procedure wordt afgebroken	Update-bestand controleren, zo nodig het voor het apparaat passend update-bestand ophalen (bijvoorbeeld op http://www.fronius.com) Indien de statusaflezing continu wordt weergegeven: door Fronius geschoolde onderhoudsmonteur waarschuwen
736	Schrijf- of leesfout opgetreden	Waarschuwing wordt op display weergegeven	USB-stick en de daarop bevindende bestanden controleren of de USB-stick vervangen USB-stick alleen verwijderen, wanneer de LED 'Gegevensoverdracht' niet meer knippert of brandt. Als de statusaflezing continu wordt weergegeven: door Fronius geschoolde onderhoudsmonteur waarschuwen

Code	Beschrijving	Gedrag	Opheffen
738	Opslaan van een Log-bestand niet mogelijk (bijvoorbeeld: USB-stick is tegen schrijven beveiligd of is vol)	Waarschuwing wordt op display weergegeven	Geheugenplaats creëren, schrijfbeveiliging verwijderen, zo nodig USB-stick controleren of vervangen Indien de statusaflezing continu wordt weergegeven: door Fronius geschoolde onderhoudsmonteur waarschuwen
743	Fout tijdens het updaten optreden	Waarschuwing wordt op display weergegeven	Update-procedure herhalen, USB-stick controleren Indien de statusaflezing continu wordt weergegeven: door Fronius geschoolde onderhoudsmonteur waarschuwen
745	Updatebestanden defect	Waarschuwing wordt op het display weergegeven, update-procedure wordt afgebroken	Updatebestanden opnieuw downloaden Indien de statusaflezing continu wordt weergegeven: door Fronius geschoolde onderhoudsmonteur waarschuwen
751	Tijd verloren gegaan	Waarschuwing wordt op display weergegeven	Tijd en datum op de inverter opnieuw instellen
752	Real Time Clock module communicatiestoring	Waarschuwing wordt op display weergegeven	Tijd en datum op de inverter opnieuw instellen Indien de statusaflezing continu wordt weergegeven: door Fronius geschoolde onderhoudsmonteur waarschuwen
753	Interne storing: Real Time Clock Module in de noodmodus	geen exacte tijd, verlies tijdstelling mogelijk (levering aan stroomnet normaal)	Tijd en datum op de inverter opnieuw instellen
757	Hardwarestoring in de Real Time Clock module	Waarschuwing wordt op het display weergegeven, de inverter levert geen stroom aan het stroomnet	Indien de statusaflezing continu wordt weergegeven: door Fronius geschoolde onderhoudsmonteur waarschuwen
766	Vermogensbegrenzing nood situatie werd geactiveerd (max. 750 W)	Storingsbericht wordt op het display weergegeven	Indien de statusaflezing continu wordt weergegeven: door Fronius geschoolde onderhoudsmonteur waarschuwen

Klantenservice

BELANGRIJK! Neem contact op met uw Fronius leverancier of een door Fronius geschoolde servicemonteur, wanneer

- een storing vaak of permanent optreedt
- een storing optreedt die niet in de tabellen is vermeld

Bedrijf in omgevingen met een sterke stofontwikkeling

Bij werking van de inverter in omgevingen met sterke stofontwikkeling: zo nodig de koellichamen en ventilatoren aan de achterzijde van de vermogensmodule met schone perslucht uitblazen.

Technische gegevens

Fronius Galvo 1.5-1

Ingangsgegevens

Max. gelijkstroomvermogen	1600 W
MPP-spanningsbereik	120 - 335 V DC
Max. ingangsspanning (bij 1000 W/m ² / -10 °C in nullastbedrijf)	420 V DC
Max. ingangsstroom	13,3 A
Max. kortsluitstroom van de solarmodule	20,0 A
Max. retourstroom ⁴⁾	8,9 A

Uitgangsgegevens

Nominaal uitgangsvermogen (P _{nom})	1500 W
Max. uitgangsvermogen	1500 W
Nominale netspanning	1 ~ NPE 230 V
min. netspanning	180 V ¹⁾
Max. netspanning	270 V ¹⁾
Max. uitgangsstroom	7,2 A
Nominale frequentie	50 - 60 Hz ¹⁾
Vervormingsfactor	< 4 %
Vermogensfactor cos phi	1 0,85 - 1 ind./cap. ²⁾
Max. toelaatbare netimpedantie Z _{max} bij PCC ³⁾	geen
Inschakel-stroomimpuls ⁶⁾ en duur	36,0 A / 9,4 ms
Max. uitgangs-differentieelstroom per tijdsduur	43,0 A / 1,24 ms

Algemene gegevens

Maximaal rendement	95,9 %
Europ. rendement	94,5 %
Eigen verbruik 's nachts	0,47 W
Koeling	Geregelde geforceerde ventilatie
Beschermingsklasse	IP 55
Afmetingen h x b x d	645 x 431 x 204 mm
Gewicht	16,35 kg
Toelaatbare omgevingstemperatuur	- 25 °C - +50 °C
Toelaatbare luchtvochtigheid	0 - 100 %
EMV-emissieklasse	B
Overspanningscategorie DC / AC	2 / 3

Veiligheidsvoorzieningen

DC-isolatiemeting	Waarschuwing / uitschakeling ⁷⁾ bij R _{ISO} < 600 kOHM
Gedrag bij DC-overbelasting	Werkpuntverschuiving, vermogensbegrenzing
DC-scheidingschakelaar	Geïntegreerd

NL

**Fronius Galvo
2.0-1**

Ingangsgegevens

Maximum DC-vermogen	2140 W
MPP-spanningsbereik	120 - 335 V DC
Max. ingangsspanning (bij 1000 W/m ² / -10 °C in nullastbedrijf)	420 V DC
Max. ingangsstroom	17,8 A
Max. kortsluitstroom van de solarmodule	26,8 A
Max. retourstroom ⁴⁾	11,9 A

Uitgangsgegevens

Nominaal uitgangsvermogen (P _{nom})	2000 W
Max. uitgangsvermogen	2000 W
Nominale netspanning	1 ~ NPE 230 V
min. netspanning	180 V ¹⁾
Max. netspanning	270 V ¹⁾
Max. uitgangsstroom	9,7 A
Nominale frequentie	50 - 60 Hz ¹⁾
Vervormingsfactor	< 4 %
Vermogensfactor cos phi	1 0,85 - 1 ind./cap. ²⁾
Max. toelaatbare netimpedantie Z _{max} bij PCC ³⁾	geen
Inschakel-stroomimpuls ⁶⁾ en duur	36,0 A / 9,4 ms
Max. uitgangs-differentieelstroom per tijdsduur	43,0 A / 1,24 ms

Algemene gegevens

Maximaal rendement	96,0 %
Europ. rendement	94,9 %
Eigen verbruik 's nachts	0,47 W
Koeling	Geregelde geforceerde ventilatie
Beschermingsklasse	IP 55
Afmetingen h x b x d	645 x 431 x 204 mm
Gewicht	16,35 kg
Toelaatbare omgevingstemperatuur	- 25 °C - +50 °C
Toelaatbare luchtvochtigheid	0 - 100 %
EMV-emissieklasse	B
Overspanningscategorie DC / AC	2 / 3

Veiligheidsvoorzieningen

DC-isolatiemeting	Waarschuwing / uitschakeling ⁷⁾ bij R _{ISO} < 600 kOHM
Gedrag bij DC-overbelasting	Werkpuntverschuiving Vermogensbegrenzing
DC-scheidingschakelaar	Geïntegreerd

**Fronius Galvo
2.5-1**

Ingangsgegevens

Max. gelijkstroomvermogen	2650 W
MPP-spanningsbereik	165 - 440 V DC
Max. ingangsspanning (bij 1000 W/m ² / -10 °C in nullastbedrijf)	550 V DC
Max. ingangsstroom	16,6 A
Max. kortsluitstroom van de solarmodule	24,8 A
Max. retourstroom ⁴⁾	11 A

Uitgangsgegevens

Nominaal uitgangsvermogen (P _{nom})	2500 W
Max. uitgangsvermogen	2500 W
Nominale netspanning	1 ~ NPE 230 V
min. netspanning	180 V ¹⁾
Max. netspanning	270 V ¹⁾
Max. uitgangsstroom	12,1 A
Nominale frequentie	50 - 60 Hz ¹⁾
Vervormingsfactor	< 4 %
Vermogensfactor cos phi	1 0,85 - 1 ind./cap. ²⁾
Max. toelaatbare netimpedantie Z _{max} bij PCC ³⁾	geen
Inschakel-stroomimpuls ⁶⁾ en duur	36,0 A / 9,4 ms
Max. uitgangs-differentieelstroom per tijdsduur	43,0 A / 1,24 ms

Algemene gegevens

Maximaal rendement	96,1 %
Europ. rendement	95,2 %
Eigen verbruik 's nachts	0,47 W
Koeling	Geregelde geforceerde ventilatie
Beschermingsklasse	IP 55
Afmetingen h x b x d	645 x 431 x 204 mm
Gewicht	16,75 kg
Toelaatbare omgevingstemperatuur	- 25 °C - +50 °C
Toelaatbare luchtvochtigheid	0 - 100 %
EMV-emissieklasse	B
Overspanningscategorie DC / AC	2 / 3

Veiligheidsvoorzieningen

DC-isolatiemeting	Waarschuwing / uitschakeling ⁷⁾ bij R _{ISO} < 600 kOHM
Gedrag bij DC-overbelasting	Werkpuntverschuiving Vermogensbegrenzing
DC-scheidingschakelaar	Geïntegreerd



**Fronius Galvo
3.0-1**

Ingangsgegevens

Max. gelijkstroomvermogen	3160 W
MPP-spanningsbereik	165 - 440 V DC
Max. ingangsspanning (bij 1000 W/m ² / -10 °C in nullastbedrijf)	550 V DC
Max. ingangsstroom	19,8 A
Max. kortsluitstroom van de solarmodule	29,6 A
Max. retourstroom ⁴⁾	13,2 A

Uitgangsgegevens

Nominaal uitgangsvermogen (P _{nom})	3000 W
Max. uitgangsvermogen	3000 W
Nominale netspanning	1 ~ NPE 230 V
min. netspanning	180 V ¹⁾
Max. netspanning	270 V ¹⁾
Max. uitgangsstroom	14,5 A
Nominale frequentie	50 - 60 Hz ¹⁾
Vervormingsfactor	< 4 %
Vermogensfactor cos phi	1 0,85 - 1 ind./cap. ²⁾
Max. toelaatbare netimpedantie Z _{max} bij PCC ³⁾	geen
Inschakel-stroomimpuls ⁶⁾ en duur	36,0 A / 9,4 ms
Max. uitgangs-differentieelstroom per tijdsduur	43,0 A / 1,24 ms

Algemene gegevens

Maximaal rendement	96,1 %
Europ. rendement	95,4 %
Eigen verbruik 's nachts	0,47 W
Koeling	Geregelde geforceerde ventilatie
Beschermingsklasse	IP 55
Afmetingen h x b x d	645 x 431 x 204 mm
Gewicht	16,75 kg
Toelaatbare omgevingstemperatuur	- 25 °C - +50 °C
Toelaatbare luchtvochtigheid	0 - 100 %
EMV-emissieklasse	B
Overspanningscategorie DC / AC	2 / 3

Veiligheidsvoorzieningen

DC-isolatiemeting	Waarschuwing / uitschakeling ⁷⁾ bij R _{ISO} < 600 kOHM
Gedrag bij DC-overbelasting	Werkpuntverschuiving Vermogensbegrenzing
DC-scheidingschakelaar	Geïntegreerd

Fronius Galvo
3.1-1

Ingangsgegevens

Max. gelijkstroomvermogen	3310 W
MPP-spanningsbereik	165 - 440 V DC
Max. ingangsspanning (bij 1000 W/m ² / -10 °C in nullastbedrijf)	550 V DC
Max. ingangsstroom	20,7 A
Max. kortsluitstroom van de solarmodule	31,0 A
Max. retourstroom ⁴⁾	13,8 A

Uitgangsgegevens

Nominaal uitgangsvermogen (P_{nom})	3100 W
Max. uitgangsvermogen	3100 W
Nominale netspanning	1 ~ NPE 230 V
min. netspanning	180 V ¹⁾
Max. netspanning	270 V ¹⁾
Max. uitgangsstroom	15,0 A
Nominale frequentie	50 - 60 Hz ¹⁾
Vervormingsfactor	< 4 %
Vermogensfactor cos phi	1 0,85 - 1 ind./cap. ²⁾
Max. toelaatbare netimpedantie Z_{max} bij PCC ³⁾	geen
Inschakel-stroomimpuls ⁶⁾ en duur	36,0 A / 9,4 ms
Max. uitgangs-differentieelstroom per tijdsduur	43,0 A / 1,24 ms

Algemene gegevens

Maximaal rendement	96,1 %
Europ. rendement	95,4 %
Eigen verbruik 's nachts	0,47 W
Koeling	Geregelde geforceerde ventilatie
Beschermingsklasse	IP 55
Afmetingen h x b x d	645 x 431 x 204 mm
Gewicht	16,75 kg
Toelaatbare omgevingstemperatuur	- 25 °C - +50 °C
Toelaatbare luchtvochtigheid	0 - 100 %
EMV-emissieklasse	B
Overspanningscategorie DC / AC	2 / 3

Veiligheidsvoorzieningen

DC-isolatiemeting	Waarschuwing / uitschakeling ⁷⁾ bij $R_{ISO} < 600 \text{ k}\Omega$
Gedrag bij DC-overbelasting	Werkpuntverschuiving Vermogensbegrenzing
DC-scheidingschakelaar	Geïntegreerd



**Fronius Galvo
Dummy**

Nominale netspanning	1 ~ NPE 230 V
Tolerantie netspanning	+10 / -5 % ¹⁾
Nominale frequentie	50 - 60 Hz ¹⁾
Beschermingsklasse	IP 55
Afmetingen h x b x d	645 x 431 x 204 mm
Gewicht	16,75 kg

**Verklaring van de
voetnoten**

- 1) Vermelde waarden zijn standaard waarden; afhankelijk van de bestelling wordt de inverter speciaal op het betreffende land afgestemd.
 - 2) Afhankelijk van de landspecifieke set-up of apparaat specifieke instellingen (ind. = inductief; cap. = capacitief)
 - 3) PCC = aansluiting op het openbare net
 - 4) Maximale stroom vanaf inverter naar solarmodule bij een storing in de inverter of bij defecte isolatie tussen AC- en DC-zijde
 - 5) veiliggesteld door de elektrische constructie van de inverter
 - 6) Piekstroom bij inschakelen van de inverter
 - 7) Volgens landspecifieke Setup
-

**Aangehouden
normen en richt-
lijnen**

- IEC 62109-1:2010 - IEC 62109-2:2011 - EN 61000-3-2:2006
- EN 61000-3-3:2008 - EN 61000-6-2:2005 - EN 61000-6-3:2007/A1:2011
- EN 62233:2008

CE-aanduiding

Aan alle vereiste en geldende normen en richtlijnen ten aanzien van de geldende EU-richtlijn wordt voldaan, zodat de apparatuur het CE-aanduiding draagt.

Net-interface

- ÖVE/ÖNORM E 8001-4-712
- VDE 0126-1-1/A1
- VDE-AR-N 4105

Parallelbedrijf van zelfopwekkingsinstallaties

De inverter voldoet aan de

- 'Richtlijn voor aansluiting en parallelbedrijf van zelfopwekkingsinstallaties met het laagspanningsnet', uitgegeven door de Vereniging van Duitse Elektriciteitswerken (VDEW)
- 'Technische richtlijnen voor het parallelbedrijf van zelfopwekkingsinstallaties met verdelernetwerken', uitgegeven door het Verbond van de Oostenrijkse Elektriciteitswerken

Schakeling ter voorkoming van eilandwerking

De inverter beschikt over een door de VDE conform VDE-AR-N 4105 goedgekeurde schakeling ter voorkoming van eilandwerking.

Netuitval

De standaard in de inverter geïntegreerde meet- en veiligheidsprocedures ervoor dat bij een netuitval (uitschakeling door het energiebedrijf of leidingschade) de levering aan het net onmiddellijk wordt onderbroken.

Garantiebepalingen en verwijdering

Fronius-fabrieks-garantie

Bij levering van een Fronius-inverter geldt wereldwijd de Fronius-fabrieksgarantie van 60 maanden gerekend vanaf de installatiedatum. Deze fabrieksgarantie kan tegen betaling worden verlengd.

Gedurende de garantieperiode garandeert Fronius een goede werking van de inverter. Voor gedetailleerde, landspecifieke garantiebepalingen raadpleegt u de verantwoordelijke installateur of de volgende webpagina:
<http://www.fronius.com/Solar/Warranty>

Om aanspraak te kunnen maken op de Fronius-fabrieksgarantie moeten de bij het product behorende factuur en garantiebepalingen (en indien van toepassing het aangeschafte aanvullende garantiecertificaat voor het verlengen van de garantie) worden overlegd.

Fronius raadt u bovendien aan om na het in bedrijf nemen van de inverter een exemplaar van de geldende garantiebepalingen af te drukken.

Recycling

Als uw inverter een keer vervangen moeten worden, neemt Fronius het oude apparaat terug en zorgt voor een vakkundig recycling.

Fronius Worldwide - www.fronius.com/addresses

Fronius International GmbH
4600 Wels, Froniusplatz 1, Austria
E-Mail: pv@fronius.com
<http://www.fronius.com>

Fronius USA LLC Solar Electronics Division
6797 Fronius Drive, Portage, IN 46368
E-Mail: pv-us@fronius.com
<http://www.fronius-usa.com>

Under <http://www.fronius.com/addresses> you will find all addresses of our sales branches and partner firms!